

ÍNDICE

Contenido	Página
Introducción	4 - 5
Smart Confort System	6 - 7
Kit Fotovoltaico autoconsumo	8 - 15
Paneles Fotovoltaicos REC	16 - 17
Paneles Fotovoltaicos JA SOLAR	18 - 19
Inversores Fronius	20 - 21
Inversores Goodwe	22 - 27
Accesorios Goodwe	27
Baterías	28 - 29
Fijaciones	30 - 32
Protecciones y accesorios	33
Cargadores de coche	34
Prestaciones de servicio	35
Condiciones generales	36 - 37

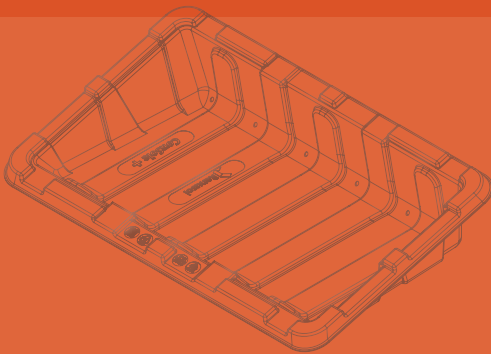



Enertres pone a su disposición los sistemas integrales con energías renovables más evolucionados, eficientes y seguros del mercado desde hace 22 años con garantía de rendimiento garantizada, pensadas por y para profesionales.

Los sistemas de energía solar fotovoltaica Enertres forman parte de nuestras soluciones integrales desde hace 16 años. Esta experiencia adquirida nos ha permitido diseñar soluciones integrales fotovoltaicas evolucionadas, seguras y muy eficientes.

Entre las características y ventajas de nuestros kits fotovoltaicos podemos destacar las siguientes:



Calidad y Garantía:

La alta fiabilidad de componentes del kit aseguran una garantía de funcionamiento y rendimiento de los paneles, inversores y baterías. Paneles con garantía de hasta 25 años e inversores hasta 20 años. Las estructuras solares de alta calidad con aluminio anodizado y tornillería inox son adecuadas para todo tipo de instalaciones, incluso para las zonas con influencia marina.



Seguridad:

Dotados de todos los componentes necesarios para la instalación y calculados de manera precisa para asegurar la mayor fiabilidad de funcionamiento. Disponible especialmente de cuadros de protección en continua y alterna, así como las fijaciones para cualquier tipo de cubierta, inversores y baterías; cumpliendo la normativa vigente.



Facilidad de montaje:

Solo es necesario instalar los componentes y olvidarse de cálculos de paneles fotovoltaicos, fusibles, magnetotérmicos, diferenciales, diodos, diámetro y tipo de cableado, etc. El rendimiento y el resultado está garantizado.

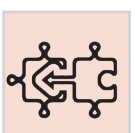

Perfecta integración:

Todos los componentes son de alta calidad, su funcionamiento en los kits es fiable y su integración es perfecta asegurando una instalación segura y fácil.



Monitorización de producción, estadísticas y mucho más:

Todos nuestros kit solares integran APP compatible con PC y Smartphone (iOS y Android) que te aportan información en tiempo real y estadísticas del rendimiento de tu instalación.



Ahorro:

Los kits Enertres están calculados y diseñados para conseguir aprovechar la radiación solar en cualquier circunstancia (incluso en los días de baja radiación solar) debido a la perfecta integración de los paneles de alta calidad monocristalinos junto con la tecnología Twin Peak y el resto de componentes. Asegurando que la inversión se amortice a corto plazo.



Versatilidad:

Disponemos de una amplia gama de kits fotovoltaicos para aplicaciones residenciales o pequeño terciario. En el caso de grandes instalaciones consultar con el departamento técnico para diseñar la mejor solución adecuada a las necesidades.



GAMA KIT FOTOVOLTAICOS ENERTRES

• Kit Smart Confort y Smart Confort Premium Black:

El kit Smart Confort consigue el máximo aprovechamiento solar sin necesidad de baterías eléctricas, consiguiendo hasta un 60% de autoconsumo. Esto es posible gracias a la inteligencia artificial de la bombas de calor IDM tanto aerotérmicas como geotérmicas en combinación con los kits fotovoltaicos Enertres. Esta solución permite una integración plug-and-play total gracias a sus algoritmos inteligentes, previsión meteorológica y estrategias de funcionamiento combinadas, para conseguir la tasa de autoconsumo más alta de mercado sin baterías eléctricas.

• Kit Smart Confort Plus y Smart Confort Plus Premium Black:

El kit Smart Confort Plus, está planteado para aprovechar hasta el 95% de la producción fotovoltaica al tener la posibilidad de almacenar la energía en baterías; para ello, este kit dispone de un inversor híbrido con back up de la marca Fronius. Un kit diseñado para conseguir eficiencias elevadas en cualquier circunstancia meteorológica.

• Kit Easy Plus y Easy Plus Premium Black:

El Kit Easy Plus cuenta con un Inversor híbrido Goodwe de almacenamiento de energía bidireccional (que gestiona baterías). Un kit muy adecuado si en un futuro decides instalar baterías. Los inversores híbridos Goodwe poseen modo back up, esto significa que en caso de cortes de suministro de la red se sigue proporcionando energía procedente de las baterías.

• Kit Easy Pro y Easy Pro Premium Black:

El Kit Easy Pro es una solución idónea para una fácil y rápida instalación, ya que cuenta con un equipo compacto que incluye el inversor híbrido y las baterías en una única estructura modular.

SERVICIOS PROFESIONALES ENERTRES



- Asesoramiento preventa gratuito: Resuelve tus dudas de manera gratuita en tecnico@enertres.com o el teléfono **986 288 377**.
- Estudio energético gratuito de rendimiento y amortización de tu kit solar.
- Cálculo del kit solar fotovoltaico más adecuado para tu consumo.
- Formación para profesionales.
- Red de profesionales autorizados en España y Portugal (Rec Solar Profesional).
- Esquema e instrucciones personalizadas para la instalación posventa para cada kit y solución.
- Servicio de puesta en marcha, mantenimiento y asistencia técnica de posventa: sat@enertres.com

Integración fotovoltaica - Smart Confort System

Funcionamiento



El sistema Smart Confort consigue que haya un máximo aprovechamiento de la producción fotovoltaica, pues la bomba de calor IDM a través de su Gestor Navigator 2.0 y los sistemas de autoconsumo Enertries interactúan de una forma óptima y precisa, logrando porcentajes de autoconsumo del 70% sin baterías y hasta el 95% con baterías y autosuficiencia energética de la vivienda hasta el 90%.

El sistema Smart Confort utiliza herramientas como la predicción meteorológica a 7 días y la demanda energética futura de la instalación.

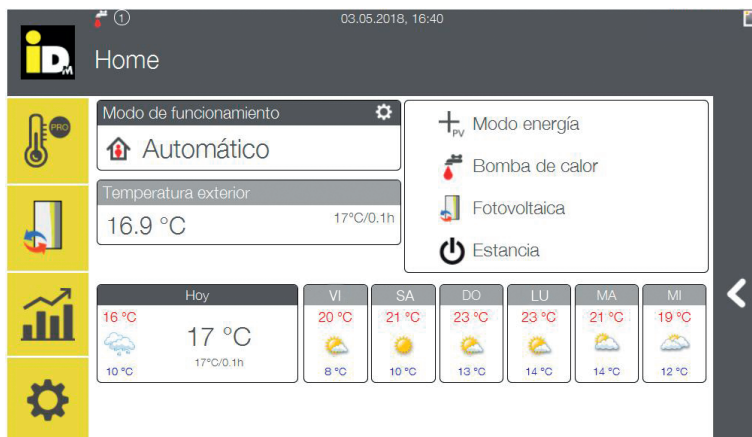

La previsión de horas de sol, temperatura exterior, probabilidad de lluvia, radiación solar, velocidad y dirección del viento son parámetros que el sistema tiene en cuenta para tomar decisiones.

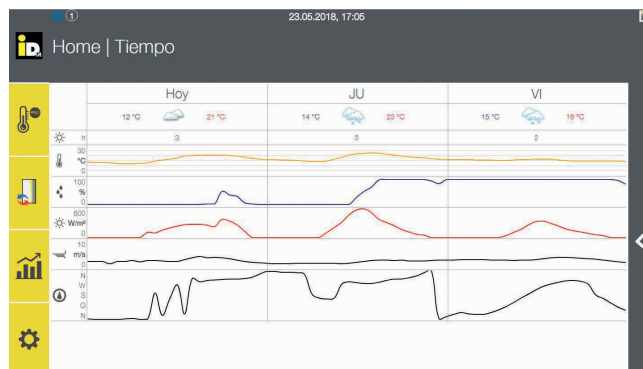
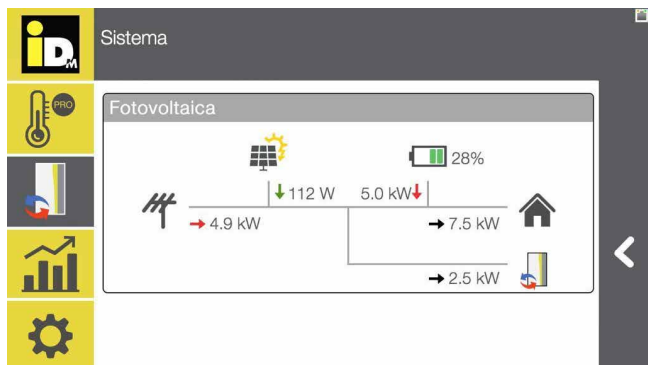

El sistema Smart Confort aporta un seguimiento completo del comportamiento del sistema fotovoltaico a través de la propia pantalla de la bomba de calor y de la APP (Android e IOS) ofreciéndonos estadísticas en tiempo real, por día, mes o año y por otro lado el sistema permite el establecimiento de temperaturas máximas de consigna para el aprovechamiento fotovoltaico en función de los elementos instalados.

- Porcentaje de autoconsumo.
- Porcentaje de autosuficiencia energética.
- Carga de baterías, etc

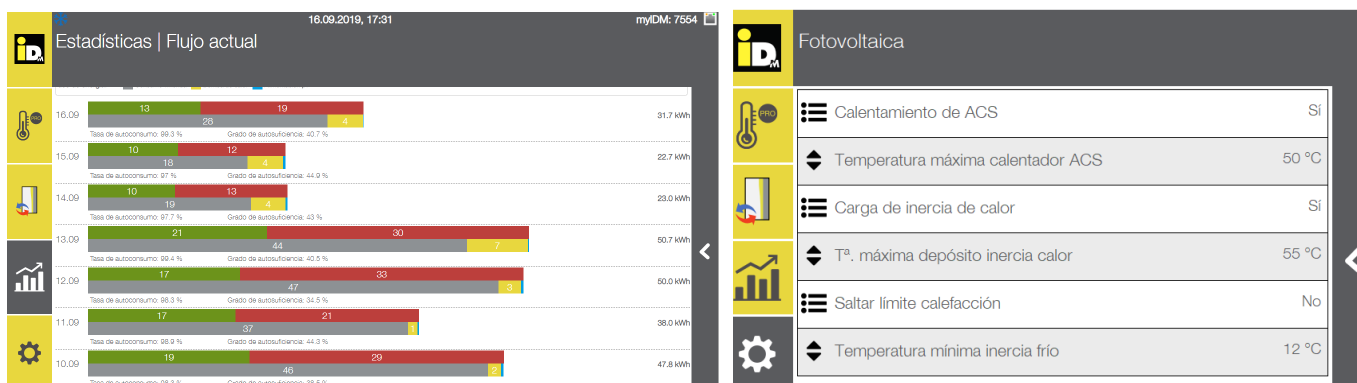

Integración fotovoltaica - Smart Confort System



El sistema permite:

- Ajustar la potencia del compresor o compresores en instalaciones en cascada a la producción fotovoltaica.
- Transformar los excedentes eléctricos en térmicos y acumularlos en los depósitos de agua caliente sanitaria, inercia de calor e inercia de frío. Con esto aumentamos la rentabilidad del sistema, puesto que por cada kW eléctrico aprovechado, la bomba de calor lo transforma en hasta 5kW térmicos.
- Acumular energía en la propia vivienda, gestionar la temperatura de consigna por circuito o por estancia si utilizamos el gestor domótico Navigator 2.0 Pro.

Autoconsumo básico vs Smart Confort

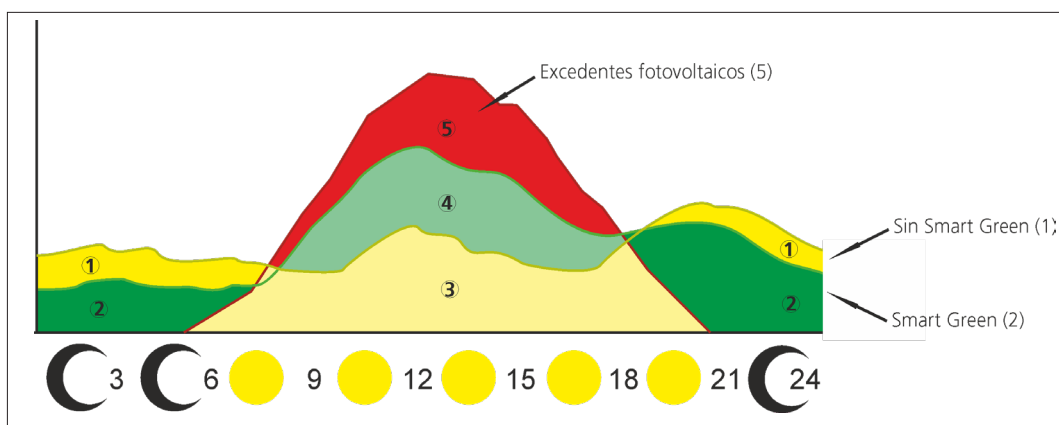

- Ahorro de consumo eléctrico Smart Confort VS sin Smart Confort fuera del horario fotovoltaico. (1)
- Consumo eléctrico de red sin Smart Confort fuera del horario fotovoltaico. (1+2)
- Consumo eléctrico de red con Smart Confort fuera del horario fotovoltaico. (2)
- Aprovechamiento fotovoltaico sin Smart Confort. (3)
- Aprovechamiento fotovoltaico con Smart Confort. (3 + 4)
- Excedentes FV. (5)

Smart Confort vs Smart Confort Pro

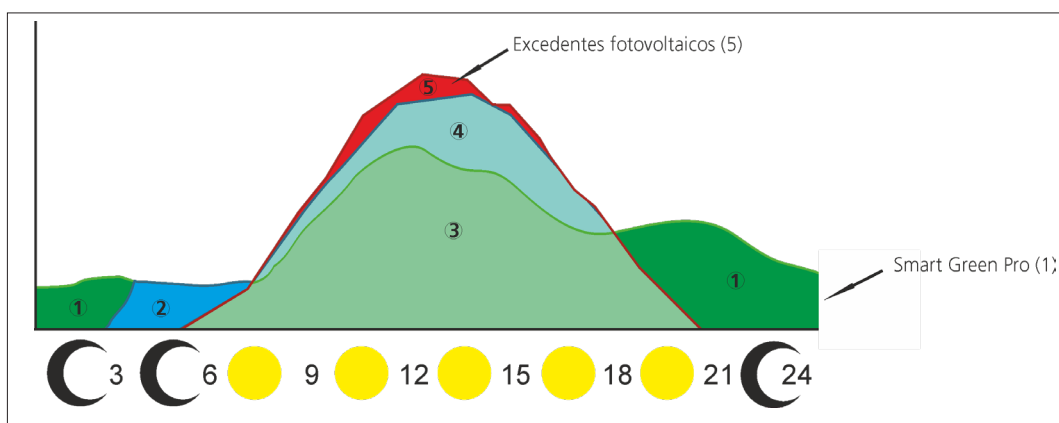

- Ahorro de consumo eléctrico con Smart Confort Pro VS Smart Confort fuera del horario fotovoltaico. (1)
- Consumo eléctrico de red con Smart Confort Pro fuera de horario fotovoltaico. (2)
- Aprovechamiento fotovoltaico con Smart Confort. (3)
- Aprovechamiento fotovoltaico con Smart Confort Pro con baterías. (3 + 4)
- Excedentes FV. (5)

Un sistema fotovoltaico estándar de mercado puede llegar a tasas de autoconsumo del 25-30% frente al 70% de autoconsumo con Smart Confort y el 95% en un sistema Smart Confort Pro ya que toda la energía producida por la instalación fotovoltaica se almacena en las baterías.

El sistema Smart Confort gestiona la producción de ACS y calefacción/frío de la bomba de calor para adaptar las horas de funcionamiento de esta cuando la producción fotovoltaica sea favorable. Este sistema puede mejorar su rendimiento si añadimos baterías.

Kits fotovoltaicos de autoconsumo SMART CONFORT

Kits autoconsumo residencial especial para bomba de calor IDM

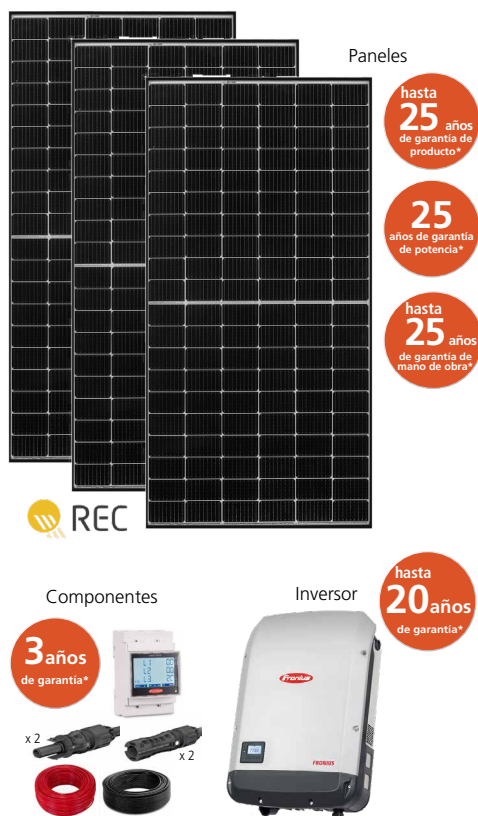

El kit **Smart Confort** Enertres está especialmente pensado para la integración con las bombas de calor iDM y permite el aprovechamiento casi total de la producción fotovoltaica sin necesidad de baterías. Esto se consigue a través de la inteligencia artificial combinada de la bomba de calor iDM y el inversor Fronius. La comunicación directa con la bomba de calor iDM permite una gestión dinámica de la energía solar y la transformación en energía térmica.

Diseñado para conseguir eficiencias elevadas en cualquier circunstancia meteorológica, incluso en días nublados. Está estudiado para una perfecta integración técnica de: paneles, inversor y fijaciones, para potencias de 3,33kWp a 13,32kWp.

Los inversores Fronius Primo y Symo, disponen de seguimiento inteligente GMPP que mejora el rendimiento incluso con sombra, sistema **Super Flex** que se adapta a diferentes orientaciones de la cubierta con 2 entradas MPPT, herramienta de evaluación y análisis de datos y APP (IOS – Android).

El kit incluye:

- Paneles de alta calidad REC TWIN PEAK 4 de 370Wp monocristalinos con tecnología PERC y dual cell de 120 células para un mejor aprovechamiento de la radiación fotovoltaica.
- Inversor Fronius de autoconsumo con medidor Smart Meter que permite la monitorización, gestión de la energía y la inyección 0 de la instalación si es preciso.
- APP para monitorización de consumos y producción (iOS y Android) (necesaria conexión a internet).
- **Integración Smart Confort** con bomba de calor iDM incluida.
- 4 unidades de conectores MC4 (2 machos / 2 hembras).
- 50m de cable rojo de conexión solar 6mm².
- 50m de cable negro de conexión solar 6mm².

El kit no incluye:

- Fijaciones (ver páginas 30 y 32).
- Caja de protecciones para corriente alterna (ver página 33).
- Caja de protecciones para corriente continua (ver página 33).

El kit es compatible con:

- Fronius Ohmpilot (ver página 21).
- Cargador de coche Fronius Wattpilot (ver página 34).

* Garantías: consultar la página 36, donde se amplía más información sobre las garantías.

MONOFÁSICO

DESCRIPCIÓN	PANELES REC			INVERSOR FRONIUS	MPPT	SMART METER	CABLE	MC4	ARTÍCULO	PRECIO
	Nº	M ²	MODELO							
KIT AUTOCONSUMO SMART CONFORT 3,33 KW	9	16,47 m ²	TWIN PEAK 4 370Wp	PRIMO 3.5-1	2	TS 100A/1	50m + 50m	4	27 16 00 00	5.424,91€
KIT AUTOCONSUMO SMART CONFORT 3,7 KW	10	18,3 m ²	TWIN PEAK 4 370Wp	PRIMO 3.5-1	2	TS 100A/1	50m + 50m	4	27 16 00 01	5.762,91€
KIT AUTOCONSUMO SMART CONFORT 4,44 KW	12	21,96 m ²	TWIN PEAK 4 370Wp	PRIMO 3.5-1	2	TS 100A/1	50m + 50m	4	27 16 00 02	6.438,91€
KIT AUTOCONSUMO SMART CONFORT 5,92 KW	16	29,28 m ²	TWIN PEAK 4 370Wp	PRIMO 5.0-1	2	TS 100A/1	50m + 50m	4	27 16 00 04	8.106,41€
KIT AUTOCONSUMO SMART CONFORT 6,66 KW	18	32,94 m ²	TWIN PEAK 4 370Wp	PRIMO 5.0-1	2	TS 100A/1	50m + 50m	4	27 16 00 05	8.782,41€
KIT AUTOCONSUMO SMART CONFORT 8,88 KW	24	43,92 m ²	TWIN PEAK 4 370Wp	PRIMO 8.2-1	2	TS 100A/1	50m + 50m	4	27 16 00 06	11.691,08€

TRIFÁSICO

DESCRIPCIÓN	PANELES REC			INVERSOR FRONIUS	MPPT	SMART METER	CABLE	MC4	ARTÍCULO	PRECIO
	Nº	M ²	MODELO							
KIT AUTOCONSUMO SMART CONFORT 5,18 KW	14	25,62 m ²	TWIN PEAK 4 370Wp	SYMO 5.0-3-M	2	TS 65A/3	50m + 50m	4	27 16 00 12	7.929,73€
KIT AUTOCONSUMO SMART CONFORT 5,92 KW	16	29,28 m ²	TWIN PEAK 4 370Wp	SYMO 5.0-3-M	2	TS 65A/3	50m + 50m	4	27 16 00 13	8.605,73€
KIT AUTOCONSUMO SMART CONFORT 6,66 KW	18	32,94 m ²	TWIN PEAK 4 370Wp	SYMO 5.0-3-M	2	TS 65A/3	50m + 50m	4	27 16 00 14	9.281,72€
KIT AUTOCONSUMO SMART CONFORT 7,4 KW	20	36,6 m ²	TWIN PEAK 4 370Wp	SYMO 10.0-3-M	2	TS 65A/3	50m + 50m	4	27 16 00 15	11.150,86€
KIT AUTOCONSUMO SMART CONFORT 8,88 KW	24	43,92 m ²	TWIN PEAK 4 370Wp	SYMO 10.0-3-M	2	TS 65A/3	50m + 50m	4	27 16 00 16	12.502,85€
KIT AUTOCONSUMO SMART CONFORT 11,1 KW	30	54,9 m ²	TWIN PEAK 4 370Wp	SYMO 10.0-3-M	2	TS 65A/3	50m + 50m	4	27 16 00 17	14.530,83€
KIT AUTOCONSUMO SMART CONFORT 13,32 KW	36	65,88 m ²	TWIN PEAK 4 370Wp	SYMO 10.0-3-M	2	TS 65A/3	50m + 50m	4	27 16 00 18	16.558,82€

Kits fotovoltaicos de autoconsumo SMART CONFORT PREMIUM BLACK

Kits autoconsumo residencial especial para bomba de calor IDM



El kit **Smart Confort Premium Black**, presenta las mismas características que el Kit Smart Confort con la salvedad de que incluye los **paneles Alpha Pure** de la marca Rec. Este modelo de paneles además de ser los mejores del mercado, tienen una estética muy elegante por ser completamente negros.

Diseñado para conseguir eficiencias elevadas en cualquier circunstancia meteorológica, incluso en días nublados, y está estudiado para una perfecta integración técnica de paneles, inversor y fijaciones, para potencias de 3,24kWp a 13,37kWp.

Los inversores Fronius Primo y Symo, disponen de seguimiento inteligente GMPP que mejora el rendimiento incluso con sombra, sistema **Super Flex** que se adapta a diferentes orientaciones de la cubierta con 2 entradas MPPT, herramienta de evaluación y análisis de datos y APP (IOS – Android).

El kit incluye:

- Paneles REC ALPHA PURE 405Wp full black monocristalinos con tecnología de heterounión de 132 células para un mejor aprovechamiento de la radiación fotovoltaica.
- Inversor Fronius de autoconsumo con medidor Smart Meter que permite la monitorización, gestión de la energía y la inyección 0 de la instalación si es preciso.
- APP para monitorización de consumos y producción (iOS y Android) (necesaria conexión a internet).
- **Integración Smart Confort** con bomba de calor iDM incluida.
- 4 unidades de conectores MC4 (2 machos / 2 hembras).
- 50m de cable rojo de conexión solar 6mm².
- 50m de cable negro de conexión solar 6mm².

El kit no incluye:

- Fijaciones (ver páginas 30 y 32).
- Caja de protecciones para corriente alterna (ver página 33).
- Caja de protecciones para corriente continua (ver página 33).

El kit es compatible con:

- Fronius Ohmpilot (ver página 21).
- Cargador de coche Fronius Wattpilot (ver página 34).

* Garantías: consultar la página 36, donde se amplía más información sobre las garantías.

MONOFÁSICO

DESCRIPCIÓN	PANELES REC			INVERSOR FRONIUS	MPPT	SMART METER	CABLE	MC4	ARTÍCULO	PRECIO
	Nº	M ²	MODELO							
KIT AUTOCONSUMO SMART CONFORT PREMIUM 3,24 KW	8	14,79	ALPHA PURE 405Wp	PRIMO 3.5-1	2	TS 100A/1	50m + 50m	4	27 16 01 00	6.455,71€
KIT AUTOCONSUMO SMART CONFORT PREMIUM 4,05 KW	10	18,49	ALPHA PURE 405Wp	PRIMO 3.5-1	2	TS 100A/1	50m + 50m	4	27 16 01 01	7.473,90€
KIT AUTOCONSUMO SMART CONFORT PREMIUM 4,86 KW	12	22,18	ALPHA PURE 405Wp	PRIMO 3.5-1	2	TS 100A/1	50m + 50m	4	27 16 01 02	8.492,09€
KIT AUTOCONSUMO SMART CONFORT PREMIUM 5,67 KW	14	25,88	ALPHA PURE 405Wp	PRIMO 5.0-1	2	TS 100A/1	50m + 50m	4	27 16 01 03	9.825,80€
KIT AUTOCONSUMO SMART CONFORT PREMIUM 6,48 KW	16	29,58	ALPHA PURE 405Wp	PRIMO 5.0-1	2	TS 100A/1	50m + 50m	4	27 16 01 04	10.843,98€
KIT AUTOCONSUMO SMART CONFORT PREMIUM 8,91 KW	22	40,67	ALPHA PURE 405Wp	PRIMO 8.2-1	2	TS 100A/1	50m + 50m	4	27 16 01 05	14.779,26€

TRIFÁSICO

DESCRIPCIÓN	PANELES REC			INVERSOR FRONIUS	MPPT	SMART METER	CABLE	MC4	ARTÍCULO	PRECIO
	Nº	M ²	MODELO							
KIT AUTOCONSUMO SMART CONFORT PREMIUM 4,86 KW	12	22,18	ALPHA PURE 405Wp	SYMO 5.0-3-M	2	TS 65A/3	50m + 50m	4	27 16 02 02	9.306,92€
KIT AUTOCONSUMO SMART CONFORT PREMIUM 5,67 KW	14	25,88	ALPHA PURE 405Wp	SYMO 5.0-3-M	2	TS 65A/3	50m + 50m	4	27 16 02 03	10.325,11€
KIT AUTOCONSUMO SMART CONFORT PREMIUM 6,48 KW	16	29,58	ALPHA PURE 405Wp	SYMO 5.0-3-M	2	TS 65A/3	50m + 50m	4	27 16 02 04	11.343,30€
KIT AUTOCONSUMO SMART CONFORT PREMIUM 7,29 KW	18	33,28	ALPHA PURE 405Wp	SYMO 10.0-3-M	2	TS 65A/3	50m + 50m	4	27 16 02 05	13.554,64€
KIT AUTOCONSUMO SMART CONFORT PREMIUM 8,91 KW	22	40,67	ALPHA PURE 405Wp	SYMO 10.0-3-M	2	TS 65A/3	50m + 50m	4	27 16 02 06	15.591,02€
KIT AUTOCONSUMO SMART CONFORT PREMIUM 11,34 KW	28	51,77	ALPHA PURE 405Wp	SYMO 10.0-3-M	2	TS 65A/3	50m + 50m	4	27 16 02 07	18.645,60€
KIT AUTOCONSUMO SMART CONFORT PREMIUM 13,37 KW	33	61,01	ALPHA PURE 405Wp	SYMO 10.0-3-M	2	TS 65A/3	50m + 50m	4	27 16 02 08	21.191,08€

Kits fotovoltaicos de autoconsumo SMART CONFORT PLUS

Kits autoconsumo híbridos con gestor de baterías residencial especial para bomba de calor IDM

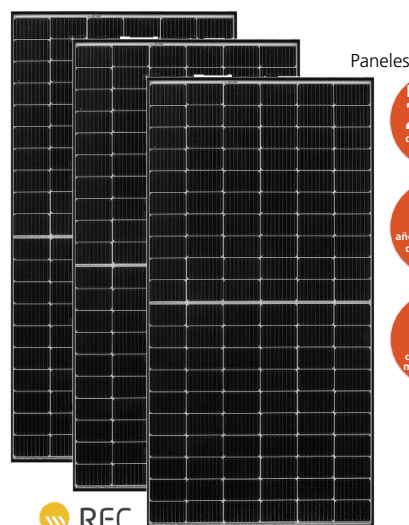

Paneles

hasta
25 años
de garantía de
producto*

25
años de garantía
de potencia*

hasta
25 años
de garantía de
mano de obra*



Componentes

3 años
de garantía*



Inversor

hasta
20 años
de garantía*



El Kit **Smart Confort Plus** está especialmente pensado para la integración con las bombas de calor iDM y permite el aprovechamiento casi total de la producción fotovoltaica con la posibilidad de almacenar energía en baterías para una mayor autosuficiencia. Esto se consigue a través de la inteligencia artificial combinada de la bomba de calor iDM y el inversor Fronius. La comunicación directa con la bomba de calor iDM permite una gestión dinámica de la energía solar, cargar baterías o la transformación en energía térmica.

La función energía eléctrica de emergencia **PV Point** permite el suministro eléctrico durante los cortes. Dependiendo de la producción fotovoltaica garantiza, mediante un enchufe hasta 3kW, suministro durante los cortes eléctricos.

Los inversores Symo Gen24 Plus o Primo Gen24 Plus, disponen de seguimiento inteligente GMPP que mejora el rendimiento incluso con sombra, sistema **Super Flex** que se adapta a diferentes orientaciones de la cubierta con 2 entradas MPPT.

Tecnología **multi Flow** permite la gestión de carga de baterías y vertido en sistemas con distintos generadores eléctricos.

Diseñado para conseguir eficiencias elevadas en cualquier circunstancia meteorológica, incluso en días nublados, y está estudiado para una perfecta integración técnica de paneles, inversor y fijaciones, para potencias de 3,33 kWp a 11,1 kWp.

El kit incluye:

- Paneles de alta calidad REC TWIN PEAK 4 de 370Wp monocristalinos con tecnología PERC y dual cell de 120 células para un mejor aprovechamiento de la radiación fotovoltaica.
- Inversor Híbrido Fronius con medidor Smart Meter que permite la monitorización, gestión de la energía y la inyección 0 de la instalación si es preciso.
- APP para monitorización de consumos y producción (iOS y Android) (necesaria conexión a internet)
- **Integración Smart Confort** con bomba de calor iDM incluida.
- 4 unidades de conectores MC4 (2 machos / 2 hembras).
- 50m de cable rojo de conexión solar 6mm² + 50m de cable negro de conexión solar 6mm².

El kit no incluye:

- Baterías (ver páginas 28 y 29).
- Fijaciones (ver páginas 30 y 32).
- Caja de protecciones para corriente alterna ni para corriente continua (ver página 33).

El kit es compatible con:

- Fronius Ohmpilot (ver página 21).
- Cargador de coche Fronius Wattpilot (ver página 34).
- Baterías de litio BYD de alto voltaje (consultar tabla de compatibilidades, página 29).

* Garantías: consultar la página 36, donde se amplía más información sobre las garantías.

MONOFÁSICO

DESCRIPCIÓN	PANELES REC			INVERSOR FRONIUS	MPPT	SMART METER	CABLE	MC4	ARTÍCULO	PRECIO
	Nº	M ²	MODELO							
KIT AUTOCONSUMO SMART CONFORT PLUS 3,33 KW	9	16,47	TWIN PEAK 4 370Wp	PRIMO GEN24 PLUS 3.6-1	2	TS 100A/1	50m + 50m	4	27 16 00 30	6.688,51€
KIT AUTOCONSUMO SMART CONFORT PLUS 4,07 KW	11	20,13	TWIN PEAK 4 370Wp	PRIMO GEN24 PLUS 3.6-1	2	TS 100A/1	50m + 50m	4	27 16 00 31	7.364,51€
KIT AUTOCONSUMO SMART CONFORT PLUS 4,44 KW	12	21,96	TWIN PEAK 4 370Wp	PRIMO GEN24 PLUS 3.6-1	2	TS 100A/1	50m + 50m	4	27 16 00 32	7.702,51€
KIT AUTOCONSUMO SMART CONFORT PLUS 5,18 KW	14	25,62	TWIN PEAK 4 370Wp	PRIMO GEN24 PLUS 5.0-1	2	TS 100A/1	50m + 50m	4	27 16 00 34	8.908,48€
KIT AUTOCONSUMO SMART CONFORT PLUS 5,92 KW	16	29,28	TWIN PEAK 4 370Wp	PRIMO GEN24 PLUS 5.0-1	2	TS 100A/1	50m + 50m	4	27 16 00 35	9.584,44€
KIT AUTOCONSUMO SMART CONFORT PLUS 6,66 KW	18	32,94	TWIN PEAK 4 370Wp	PRIMO GEN24 PLUS 5.0-1	2	TS 100A/1	50m + 50m	4	27 16 00 36	10.260,44€

TRIFÁSICO

DESCRIPCIÓN	PANELES REC			INVERSOR FRONIUS	MPPT	SMART METER	CABLE	MC4	ARTÍCULO	PRECIO
	Nº	M ²	MODELO							
KIT AUTOCONSUMO SMART CONFORT PLUS 4,44 KW	12	21,96	TWIN PEAK 4 370Wp	SYMO GEN 24 PLUS 5.0-3-M	2	TS 65A/3	50m + 50m	4	27 16 00 41	8.695,01€
KIT AUTOCONSUMO SMART CONFORT PLUS 5,92 KW	16	29,28	TWIN PEAK 4 370Wp	SYMO GEN 24 PLUS 5.0-3-M	2	TS 65A/3	50m + 50m	4	27 16 00 42	10.047,00€
KIT AUTOCONSUMO SMART CONFORT PLUS 6,66 KW	18	32,94	TWIN PEAK 4 370Wp	SYMO GEN 24 PLUS 5.0-3-M	2	TS 65A/3	50m + 50m	4	27 16 00 43	10.722,99€
KIT AUTOCONSUMO SMART CONFORT PLUS 8,88 KW	24	43,92	TWIN PEAK 4 370Wp	SYMO GEN 24 PLUS 10.0-3-M	2	TS 65A/3	50m + 50m	4	27 16 00 44	14.469,47€
KIT AUTOCONSUMO SMART CONFORT PLUS 11,1 KW	30	54,9	TWIN PEAK 4 370Wp	SYMO GEN 24 PLUS 10.0-3-M	2	TS 65A/3	50m + 50m	4	27 16 00 45	16.497,45€

Kits fotovoltaicos de autoconsumo SMART CONFORT PLUS PREMIUM BLACK

Kits autoconsumo híbridos con gestor de baterías residencial especial para bomba de calor IDM



El Kit **Smart Confort Plus Premium Black**, presenta las mismas características que el Kit Smart Confort Plus con la salvedad de que incluye los **paneles Alpha Pure** de la marca Rec. Este modelo de paneles además de ser los mejores del mercado, tienen una estética muy elegante por ser completamente negros.

La función energía eléctrica de emergencia **PV Point** permite el suministro eléctrico durante los cortes. Dependiendo de la producción fotovoltaica garantiza, mediante un enchufe hasta 3kW, suministro durante los cortes eléctricos.

Los inversores Symo Gen24 Plus o Primo Gen24 Plus, disponen de seguimiento inteligente GMPP que mejora el rendimiento incluso con sombra, sistema **Super Flex** que se adapta a diferentes orientaciones de la cubierta con 2 entradas MPPT.

Tecnología **multi Flow** permite la gestión de carga de baterías y vertido en sistemas con distintos generadores eléctricos.

Diseñado para conseguir eficiencias elevadas en cualquier circunstancia meteorológica, incluso en días nublados, y está estudiado para una perfecta integración técnica de paneles, inversor y fijaciones para potencias de 3,65 kWp a 12,15 kWp.

El kit incluye:

- Paneles REC ALPHA PURE 405Wp full black monocristalinos con tecnología de heterounión de 132 células para un mejor aprovechamiento de la radiación fotovoltaica.
- Inversor Híbrido Fronius con medidor Smart Meter que permite la monitorización, gestión de la energía y la inyección 0 de la instalación si es preciso. Además, permite la comunicación directa con la bomba de calor IDM para una gestión dinámica de la energía solar y transformarla en energía térmica.
- APP para monitorización de consumos y producción (iOS y Android) (necesaria conexión a internet).
- Integración **Smart Confort** con bomba de calor iDM incluida.
- 4 unidades de conectores MC4 (2 machos / 2 hembras).
- 50m de cable rojo de conexión solar 6mm² + 50m de cable negro de conexión solar 6mm².

El kit no incluye:

- Baterías (ver páginas 28 y 29).
- Fijaciones (ver páginas 30 y 32).
- Caja de protecciones para corriente alterna ni para corriente continua (ver página 33).

El kit es compatible con:

- Fronius Ohmpilot (ver página 21).
- Cargador de coche Fronius Wattpilot (ver páginas 34).
- Baterías de litio BYD de alto voltaje (consultar tabla de compatibilidades, página 29).

* Garantías: consultar la página 36, donde se amplía más información sobre las garantías.

MONOFÁSICO

DESCRIPCIÓN	PANELES REC			INVERSOR FRONIUS	MPPT	SMART METER	CABLE	MC4	ARTÍCULO	PRECIO
	Nº	M ²	MODELO							
KIT AUTOCONSUMO SMART CONFORT PLUS PREMIUM 3,65 KW	9	16,47	ALPHA PURE 405Wp	PRIMO GEN24 PLUS 3.6-1	2	TS 100A/1	50m + 50m	4	27 16 03 00	8.228,40€
KIT AUTOCONSUMO SMART CONFORT PLUS PREMIUM 4,46 KW	11	20,13	ALPHA PURE 405Wp	PRIMO GEN24 PLUS 3.6-1	2	TS 100A/1	50m + 50m	4	27 16 03 01	9.246,59€
KIT AUTOCONSUMO SMART CONFORT PLUS PREMIUM 4,86 KW	12	21,96	ALPHA PURE 405Wp	PRIMO GEN24 PLUS 3.6-1	2	TS 100A/1	50m + 50m	4	27 16 03 02	9.755,69€
KIT AUTOCONSUMO SMART CONFORT PLUS PREMIUM 5,67 KW	14	25,62	ALPHA PURE 405Wp	PRIMO GEN24 PLUS 5.0-1	2	TS 100A/1	50m + 50m	4	27 16 03 03	11.303,83€
KIT AUTOCONSUMO SMART CONFORT PLUS PREMIUM 6,48 KW	16	29,28	ALPHA PURE 405Wp	PRIMO GEN24 PLUS 5.0-1	2	TS 100A/1	50m + 50m	4	27 16 03 04	12.322,02€
KIT AUTOCONSUMO SMART CONFORT PLUS PREMIUM 7,29 KW	18	32,94	ALPHA PURE 405Wp	PRIMO GEN24 PLUS 5.0-1	2	TS 100A/1	50m + 50m	4	27 16 03 05	13.340,21€

TRIFÁSICO

DESCRIPCIÓN	PANELES REC			INVERSOR FRONIUS	MPPT	SMART METER	CABLE	MC4	ARTÍCULO	PRECIO
	Nº	M ²	MODELO							
KIT AUTOCONSUMO SMART CONFORT PLUS PREMIUM 4,86 KW	12	21,96	ALPHA PURE 405Wp	SYMO GEN 24 PLUS 5.0-3-M	2	TS 65A/3	50m + 50m	4	27 16 03 11	10.748,19€
KIT AUTOCONSUMO SMART CONFORT PLUS PREMIUM 6,48 KW	16	29,28	ALPHA PURE 405Wp	SYMO GEN 24 PLUS 5.0-3-M	2	TS 65A/3	50m + 50m	4	27 16 03 12	12.784,57€
KIT AUTOCONSUMO SMART CONFORT PLUS PREMIUM 7,29 KW	18	32,94	ALPHA PURE 405Wp	SYMO GEN 24 PLUS 5.0-3-M	2	TS 65A/3	50m + 50m	4	27 16 03 13	13.802,76€
KIT AUTOCONSUMO SMART CONFORT PLUS PREMIUM 9,72 KW	24	43,92	ALPHA PURE 405Wp	SYMO GEN 24 PLUS 10.0-3-M	2	TS 65A/3	50m + 50m	4	27 16 03 14	18.575,83€
KIT AUTOCONSUMO SMART CONFORT PLUS PREMIUM 12,15 KW	30	54,9	ALPHA PURE 405Wp	SMO GEN 24 PLUS 10.0-3-M	2	TS 65A/3	50m + 50m	4	27 16 03 15	21.630,41€

Kits fotovoltaicos de autoconsumo EASY PLUS

Kits autoconsumo híbrido residencial Plus

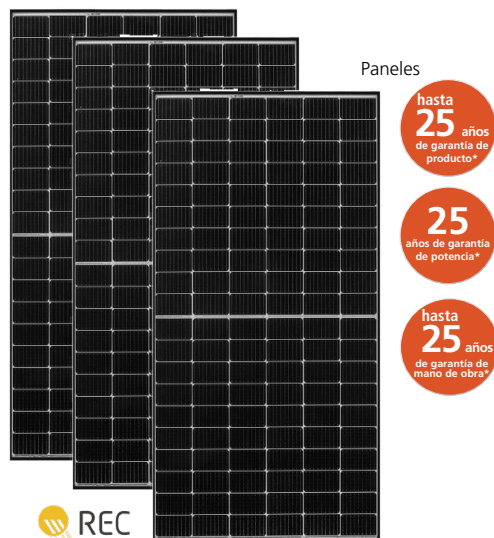

Paneles

hasta
25
años de garantía de producto*

25
años de garantía de potencia*

hasta
25
años de garantía de mano de obra*



Componentes



3
años
de garantía*

Inversor



hasta
20
años
de garantía*

El Kit **Easy Plus** de autoconsumo fotovoltaico con inversor cargador compatible con baterías de bajo y alto voltaje; para potencias comprendidas entre 4,44 kWp y 11,1kWp

La amplia familia de inversores híbridos Goodwe permite trabajar con o sin baterías tanto en monofásica como en trifásica.

Los inversores monofásicos de la serie ES están diseñados para baterías de bajo voltaje (48V) y los monofásicos EH así como los trifásicos ET son compatibles con baterías de alto voltaje (85-450V). Además, sus dos entradas MPPT favorecen unas distribuciones más complejas.

Los inversores híbridos pueden controlar el flujo de energía de forma inteligente, permitiendo una mayor independencia energética y maximizando el autoconsumo, para así reducir las facturas de electricidad. Traen integrada la función de Suministro de Electricidad Ininterrumpido (UPS) con interruptor automático que se activa a los 10 milisegundos.

Así también, los inversores Goodwe híbridos incorporan modo **back up** para consumos de emergencia. En caso de cortes de suministro de red, el inversor Goodwe dispone de una salida para proporcionar energía procedente de la batería.

El kit incluye:

- Paneles de alta calidad REC TWIN PEAK 4 de 370Wp monocristalinos con tecnología PERC y dual cell de 120 células para un mejor aprovechamiento de la radiación fotovoltaica.
- Inversor Goodwe con contador bidireccional, para optimización de consumos.
- APP para monitorización de consumos y producción (iOS y Android) (necesaria conexión a internet).
- 4 unidades de conectores MC4 (2 machos / 2 hembras).
- 50m de cable rojo de conexión solar 6mm².
- 50m de cable negro de conexión solar 6mm².

El kit no incluye:

- Baterías (ver páginas 28 y 29).
- Fijaciones (ver páginas 30 y 32).
- Caja de protecciones para corriente alterna (ver página 33).
- Caja de protecciones para corriente continua (ver página 33).

El kit es compatible con:

- Baterías de litio de las marcas Goodwe y BYD de bajo voltaje, (inversor modelo ES, consultar tabla de compatibilidades en la página 28).
- Baterías de la marca BYD de alto voltaje, (inversores modelos EH y ET, consultar tabla de compatibilidades en la página 29).
- Fronius Ohmpilot (ver página 21).
- Cargador de coche Fronius Wattpilot (ver página 34).

* Garantías: consultar la página 36, donde se amplía más información sobre las garantías.

MONOFÁSICO

DESCRIPCIÓN	PANELES REC			INVERSOR GOODWE	MPPT	SMART METER	CABLE	MC4	ARTÍCULO	PRECIO
	Nº	M ²	MODELO							
KIT AUTOCONSUMO EASY PLUS 4,44 KW	12	21,96	TWIN PEAK 4 370Wp	GW3648D-ES (48V) 75A	2	GM1000	50m + 50m	4	27 16 05 01	6.575,61€
KIT AUTOCONSUMO EASY PLUS 5,92 KW	16	29,28	TWIN PEAK 4 370Wp	GW5048D-ES (48V) 100A	2	GM1000	50m + 50m	4	27 16 05 02	8.110,00€
KIT AUTOCONSUMO EASY PLUS 4,44 KW	12	21,96	TWIN PEAK 4 370Wp	GW3600-EH (85-450V)	2	GM1000	50m + 50m	4	27 16 05 03	6.436,73€
KIT AUTOCONSUMO EASY PLUS 5,92 KW	16	29,28	TWIN PEAK 4 370Wp	GW5000-EH (85-450V)	2	GM1000	50m + 50m	4	27 16 05 04	7.987,49€
KIT AUTOCONSUMO EASY PLUS 6,66 KW	18	32,94	TWIN PEAK 4 370Wp	GW5000-EH (85-450V)	2	GM1000	50m + 50m	4	27 16 05 05	8.663,48€

TRIFÁSICO

DESCRIPCIÓN	PANELES REC			INVERSOR	MPPT	SMART METER	CABLE	MC4	ARTÍCULO	PRECIO
	Nº	M ²	MODELO							
KIT AUTOCONSUMO EASY PLUS 5,92 KW	16	29,28	TWIN PEAK 4 370Wp	GOODWE GW5KW-ET PLUS	2	GM3000	50m + 50m	4	27 16 05 10	8.782,53€
KIT AUTOCONSUMO EASY PLUS 8,88 KW	24	43,92	TWIN PEAK 4 370Wp	GOODWE GW10KW-ET PLUS	2	GM3000	50m + 50m	4	27 16 05 11	12.058,28€
KIT AUTOCONSUMO EASY PLUS 11,1 KW	30	54,9	TWIN PEAK 4 370Wp	GOODWE GW10KW-ET PLUS	2	GM3000	50m + 50m	4	27 16 05 12	14.086,26€

Kits fotovoltaicos de autoconsumo EASY PLUS PREMIUM BLACK

Kits autoconsumo Híbrido residencial Plus



El Kit **Easy Plus Premium Black** presenta las mismas características que el Kit Easy Plus con la salvedad de que incluye los **paneles Alpha Pure** de la marca Rec. Este modelo de paneles además de ser los mejores del mercado, tienen una estética muy elegante por ser completamente negros.

Este kit de autoconsumo fotovoltaico tiene un inversor cargador compatible con baterías de bajo y alto voltaje; para potencias comprendidas entre 4,05kWp y 11,34 kWp

La amplia familia de inversores híbridos Goodwe permite trabajar con o sin baterías tanto en monofásica como en trifásica.

Los inversores monofásicos de la serie ES están diseñados para baterías de bajo voltaje (48V) y los monofásicos EH así como los trifásicos ET son compatibles con baterías de alto voltaje (85-450V). Además, sus dos entradas MPPT favorecen unas distribuciones más complejas.

Los inversores híbridos pueden controlar el flujo de energía de forma inteligente, permitiendo una mayor independencia energética y maximizando el autoconsumo, para así reducir las facturas de electricidad. Traen integrada la función de Suministro de Electricidad Ininterrumpido (UPS) con interruptor automático que se activa a los 10 milisegundos.

Así también, los inversores Goodwe híbridos incorporan modo **back up** para consumos de emergencia. En caso de cortes de suministro de red el inversor Goodwe dispone de una salida para proporcionar energía procedente de la batería.

El kit incluye:

- Paneles REC ALPHA PURE 405Wp full black monocristalinos con tecnología de heterounión de 132 células para un mejor aprovechamiento de la radiación fotovoltaica.
- Inversor Goodwe con contador bidireccional, para optimización de consumos.
- APP para monitorización de consumos y producción (iOS y Android) (necesaria conexión a internet).
- 4 unidades de conectores MC4 (2 machos / 2 hembras).
- 50m de cable rojo de conexión solar 6mm² + 50m de cable negro de conexión solar 6mm².

El kit no incluye:

- Baterías (ver páginas 28 y 29).
- Fijaciones (ver páginas 30 y 32).
- Caja de protecciones para corriente alterna (ver página 33).
- Caja de protecciones para corriente continua (ver página 33).

El kit es compatible con:

- Baterías de litio de las marcas Goodwe y BYD de bajo voltaje, (inversor modelo ES, consultar tabla de compatibilidades en la página 28).
- Baterías de la marca BYD de alto voltaje, (inversores modelos EH y ET, consultar tabla de compatibilidades en la página 29).
- Fronius Ohmpilot (ver página 21).
- Cargador de coche Fronius Wattpilot (ver página 34).

* Garantías: consultar la página 36, donde se amplía más información sobre las garantías.

MONOFÁSICO

DESCRIPCIÓN	PANELES REC			INVERSOR GOODWE	MPPT	SMART METER	CABLE	MC4	ARTÍCULO	PRECIO
	Nº	M ²	MODELO							
KIT AUTOCONSUMO PLUS PREMIUM 4,05 KW	10	18,49	ALPHA PURE 405Wp	GW3648D-ES (48V) 75A	2	GM1000	50m + 50m	4	27 16 06 16	7.610,60€
KIT AUTOCONSUMO PLUS PREMIUM 5,67 KW	14	25,88	ALPHA PURE 405Wp	GW5048D-ES (48V) 100A	2	GM1000	50m + 50m	4	27 16 06 17	9.829,38€
KIT AUTOCONSUMO PLUS PREMIUM 4,05 KW	10	18,49	ALPHA PURE 405Wp	GW3600-EH (85-450V)	2	GM1000	50m + 50m	4	27 16 06 18	7.471,72€
KIT AUTOCONSUMO PLUS PREMIUM 5,67 KW	14	25,89	ALPHA PURE 405Wp	GW5000-EH (85-450V)	2	GM1000	50m + 50m	4	27 16 06 19	9.706,87€
KIT AUTOCONSUMO PLUS PREMIUM 6,48 KW	16	29,58	ALPHA PURE 405Wp	GW5000-EH (85-450V)	2	GM1000	50m + 50m	4	27 16 06 20	10.725,87€

TRIFÁSICO

DESCRIPCIÓN	PANELES REC			INVERSOR	MPPT	SMART METER	CABLE	MC4	ARTÍCULO	PRECIO
	Nº	M ²	MODELO							
KIT AUTOCONSUMO PLUS PREMIUM 5,67 KW	14	25,89	ALPHA PURE 405Wp	GOODWE GW5KW-ET PLUS	2	GM3000	50m + 50m	4	27 16 06 21	10.501,92€
KIT AUTOCONSUMO PLUS PREMIUM 8,91 KW	22	40,68	ALPHA PURE 405Wp	GOODWE GW10KW-ET PLUS	2	GM3000	50m + 50m	4	27 16 06 22	15.146,45€
KIT AUTOCONSUMO PLUS PREMIUM 11,34 KW	28	51,77	ALPHA PURE 405Wp	GOODWE GW10KW-ET PLUS	2	GM3000	50m + 50m	4	27 16 06 23	18.201,03€

Kits fotovoltaicos de autoconsumo EASY PRO

Kits autoconsumo híbrido residencial con acumulación PRO Todo en Uno

novedad!

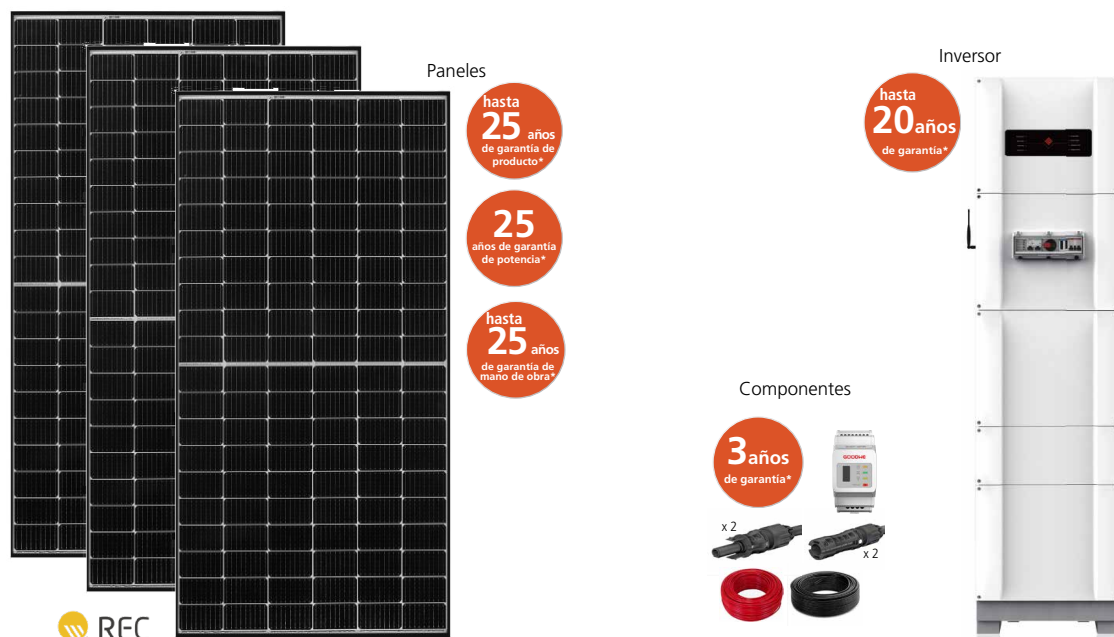

El Kit de autoconsumo **Easy Pro** fotovoltaico con inversor cargador para baterías de bajo voltaje para potencia de 5,92kWp.

Los inversores híbridos traen integrada la función de Suministro de Electricidad Ininterrumpido (UPS) con interruptor automático que se activa a los 10 milisegundos, garantizando ahorros cuando la red eléctrica está funcionando e independencia y seguridad de la red cuando esta no funciona o presenta problemas.

Además, los inversores Goodwe híbridos incorporan modo **back up** para consumos de emergencia. En caso de cortes de suministro de red el inversor Goodwe dispone de una salida para proporcionar energía procedente de la batería.

El kit incluye:

- Paneles de alta calidad REC TWIN PEAK 4 de 370Wp monocristalinos con tecnología PERC y dual cell de 120 células para un mejor aprovechamiento de la radiación fotovoltaica.
- Inversor Goodwe GW5048-ESA con contador bidireccional, para optimización de consumos.
- Baterías de bajo voltaje ESA con acumulación desde 5,4kW hasta 10,8kW.
- APP para monitorización de consumos y producción (iOS y Android) (necesaria conexión a internet).
- 4 unidades de conectores MC4 (2 machos /2 hembras).
- 50m de cable rojo de conexión solar 6mm².
- 50m de cable negro de conexión solar 6mm².

El kit no incluye:

- Fijaciones (ver páginas 30 y 32).
- Caja de protecciones para corriente alterna (ver página 33).
- Caja de protecciones para corriente continua (ver página 33).

El kit es compatible con:

- Fronius Ohmpilot (ver página 21).
- Cargador de coche Fronius Wattpilot (ver página 34).

* Garantías: consultar la página 36, donde se amplía más información sobre las garantías.

MONOFÁSICO

DESCRIPCIÓN	PANELES REC			INVERSOR HÍBRIDO GOODWE	BATERÍA GOODWE	MPPT	SMART METER	CABLE	MC4	ARTÍCULO	PRECIO
	Nº	M ²	MODELO								
KIT AUTOCONSUMO PRO 5,92kW	16	29,28	TWIN PEAK 4 370Wp	GW5048-ESA	ESA 5,4KWh	2	GM1000	50m + 50m	4	27 16 05 20	14.313,34€
KIT AUTOCONSUMO PRO 5,92kW	16	29,28	TWIN PEAK 4 370Wp	GW5048-ESA	ESA 10,8KWh	2	GM1000	50m + 50m	4	27 16 05 21	17.531,84€

Kits fotovoltaicos de autoconsumo EASY PRO PREMIUM BLACK

Kits autoconsumo Híbrido residencial con acumulación PRO Todo en Uno

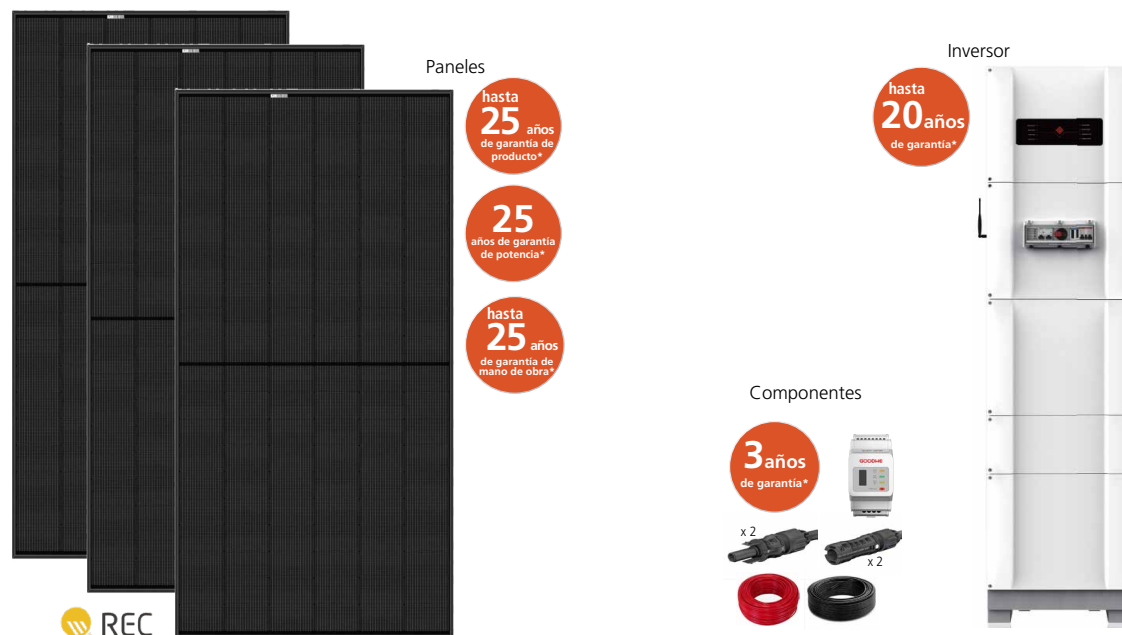

El Kit de autoconsumo **Easy Pro Premium Black** presenta las mismas características que el Kit Easy Pro con la salvedad de que incluye los **paneles Alpha Pure** de la marca Rec. Este modelo de paneles además de ser los mejores del mercado, tienen una estética muy elegante por ser completamente negros.

Este kit fotovoltaico tiene un inversor cargador para baterías de bajo voltaje para potencia de 5,67kWp

Los inversores híbridos traen integrada la función de Suministro de Electricidad Ininterrumpido (UPS) con interruptor automático que se activa a los 10 milisegundos, garantizando ahorros cuando la red eléctrica está funcionando e independencia y seguridad de la red cuando esta no funciona o presenta problemas.

Además, los inversores Goodwe híbridos incorporan modo **back up** para consumos de emergencia. En caso de cortes de suministro de red el inversor Goodwe dispone de una salida para proporcionar energía procedente de la batería.

El kit incluye:

- Paneles REC ALPHA PURE 405Wp full black monocristalinos con tecnología de heterounión de 132 células para un mejor aprovechamiento de la radiación fotovoltaica.
- Inversor Goodwe GW5048-ESA con contador bidireccional, para optimización de consumos.
- Baterías de bajo voltaje ESA con acumulación desde 5,4kWh hasta 10,8kWh.
- APP para monitorización de consumos y producción (iOS y Android) (necesaria conexión a internet).
- 4 unidades de conectores MC4 (2 machos /2 hembras).
- 50m de cable rojo de conexión solar 6mm².
- 50m de cable negro de conexión solar 6mm².

El kit no incluye:

- Fijaciones (ver páginas 30 y 32).
- Caja de protecciones para corriente alterna (ver página 33).
- Caja de protecciones para corriente continua (ver página 33).

El kit es compatible con:

- Fronius Ohmpilot (ver página 21).
- Cargador de coche Fronius Wattpilot (ver página 34).

* Garantías: consultar la página 36, donde se amplía más información sobre las garantías.

MONOFÁSICO

DESCRIPCIÓN	PANELES REC			INVERSOR HÍBRIDO GOODWE	BATERÍA GOODWE	MPPT	SMART METER	CABLE	MC4	ARTÍCULO	PRECIO
	Nº	M²	MODELO								
KIT AUTOCONSUMO PREMIUM PRO 5,67kW	14	25,89	ALPHA PURE 405Wp	GW5048-ESA	ESA 5,4KWh	2	GM1000	50m +50m	4	27 16 06 24	16.033,78€
KIT AUTOCONSUMO PREMIUM PRO 5,67kW	14	25,89	ALPHA PURE 405Wp	GW5048-ESA	ESA 10,8KWh	2	GM1000	50m +50m	4	27 16 06 25	19.251,28€

Paneles fotovoltaicos monocristalinos REC

Paneles REC TWIN PEAK 4 - 370Wp

La serie Rec TwinPeak 4 está basada en la reconocida y premiada tecnología Rec TwinPeak, utilizando células de tipo P, logrando un alto porcentaje de eficiencia. Gracias a su tamaño, la colocación de estos paneles es fácil y cómoda.

- **M-BUS BAR**

Cada célula contiene bus bar que consiguen un aumento de eficiencia por célula.

- **Marco superresistente**

Los paneles Rec Twin Peak4 presentan un marco de aluminio anodizado negro junto con dos barras de apoyo transversal de aluminio. Este diseño permite una resistencia a cargas de hasta 7000 Pa.

- **Tecnología Dual Cell**

La tecnología dual Cell consiste en dividir una célula estándar en dos células iguales (media célula) reduciendo tanto las pérdidas como el efecto de las sombras. Esto se consigue porque se reduce la intensidad y resistencia de cada célula evitando pérdidas por temperatura.

- **Tecnología PERC**

Los paneles solares fabricados con esta tecnología, las células disponen de una capa posterior que ayuda a captar más irradiación solar y una lámina que hace que la luz solar sobrante rebote dentro de la célula y se pueda recuperar.

- **Caja de conexiones dividida**

Los paneles Rec constan de 3 cajas de conexiones. Con esto se evita problemas de pérdidas en el metal y calentamiento de los diodos reduciendo su temperatura.

Características

- Tipo de célula: 120 celdas de silicio monocristalino tipo P
- Tecnología Dual Cell
- Tecnología PERC
- Multi Bus Bar para un mejor rendimiento
- Caja de conexiones en 3 partes.
- Tolerancia positiva de hasta 5%
- Marco de aluminio anodizado negro con 2 barras transversales en aluminio gris
- Vidrio solar 3.2mm con tratamiento antirreflectante
- Grado de protección IP 68
- Tecnología (LCI) baja corriente interna
- Tecnología (LID) baja pérdida por degradación de la luz
- Mayor potencia con mismo tamaño que otros módulos
- Bajas pérdidas en la interconexión de celdas
- Bajo coeficiente de temperatura
- Mejor tolerancia al sombreado
- **Garantía de producto 20 años. Para los instaladores con Certificado Solar Profesional REC, 25 años***
- **Garantía de la potencia nominal del 86% a los 25 años****
- **Garantía de mano de obra 25 años, (sólo para instaladores con Certificado Solar Profesional REC), en instalaciones ≤25 kW y en instalaciones de ≥ 25-500kW, 10 años***

* Más información, consultar la página 36.

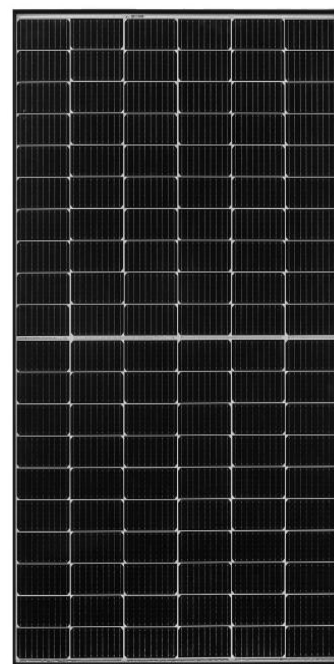

PANEL REC TWIN PEAK 4 370Wp



Paneles Solar REC TWIN PEAK 4 370Wp monocristalinos de alta eficiencia

DESCRIPCIÓN	ARTÍCULO	PRECIO
Panel fotovoltaico monocristalino 370Wp Dual Cell Twin Peak monocristalino, eficiencia 20,3% 120 células, peso 20,0kg dimensiones: 1.755x1.040x30mm (1,83m ²)	26 00 23 70	340,98 €

Paneles fotovoltaicos monocristalinos REC BLACK

Paneles ALPHA PURE - 405Wp

La serie Rec Alpha Pure es la gama de paneles fotovoltaicos con la tecnología de célula más innovadora y la tecnología de conexión más avanzada, suministrando la mayor densidad de potencia del mundo en formato de 66 células.

- **Tecnología de célula de heterounión**

Las células de heterounión combina las ventajas de las tecnologías cristalinas en una estructura híbrida aportando mayor potencia y eficiencia.

- **Tecnología de conexión avanzada**

Las células de los paneles Alpha Pure poseen una adhesión directa de los cables en las células evitando puntos de soldadura con plomo a alta temperatura.

- **Marco superresistente**

Los paneles Rec Alpha Pure incluyen dos barras de apoyo transversal dando una resistencia a cargas de hasta 7000 Pa.

- **Tecnología Dual Cell**

La tecnología dual Cell consiste en dividir una célula estándar en dos células iguales (media célula) lo que reducen las pérdidas y reducción del efecto de las sombras. Esto se consigue porque se reduce la intensidad y resistencia de cada célula evitando pérdidas por temperatura.

- **Caja de protecciones dividida**

Los paneles Rec constan de 3 cajas de conexiones. Con esto se evita problemas de perdidas en el metal y calentamiento de los diodos reduciendo su temperatura.

Características

- 100% black.
- Tipo de célula: 132 celdas de silicio monocristalino tipo N.
- Tecnología Dual Cell.
- Tecnología de célula de heterounión, (estructura híbrida).
- Sin Bus Bar. Se integran en la célula evitando las soldaduras.
- Caja de conexiones en 3 partes.
- Tolerancia positiva de hasta 5%.
- Marco aluminio anodizado negro resistente a cargas de hasta 7000Pa.
- Vidrio solar 3.2mm con tratamiento antirreflectante.
- Grado de protección IP 68.
- Tecnología (LCI) baja corriente interna.
- Tecnología (LID) baja pérdida por degradación de la luz.
- Mayor potencia con mismo tamaño que otros módulos.
- Bajas pérdidas en la interconexión de celdas -0.26% /°C.
- Bajo coeficiente de temperatura.
- Mejor tolerancia al sombreado.
- **Garantía de producto 20 años. Para los instaladores con Certificado Solar Profesional REC, 25 años***
- **Garantía de la potencia nominal del 92% a los 25 años****
- **Garantía de mano de obra 25 años, (sólo para instaladores con Certificado Solar Profesional REC), en instalaciones ≤25 kW y en instalaciones de ≥ 25-500kW 10 años***

* Más información, consultar la página 36.

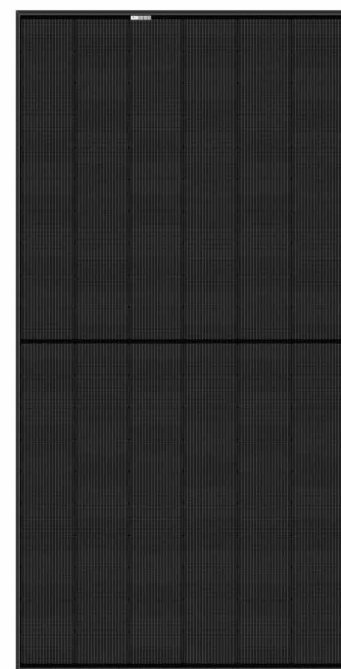

PANEL REC ALPHA PURE 405Wp

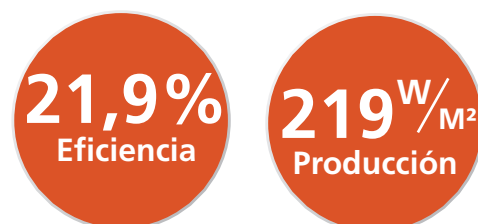

LIBRE DE PLOMO

Paneles Solar REC ALPHA PURE 405Wp monocristalinos de alta eficiencia

DESCRIPCIÓN	ARTÍCULO	PRECIO
Panel fotovoltaico monocristalino 405Wp Dual Cell Alpha Pure monocristalino, eficiencia 21,9% 132 células, peso 20,5kg dimensiones: 1.821x1.016x30mm (1,85m²)	26 00 14 05	513,29 €

Paneles fotovoltaicos monocristalinos JA SOLAR

Paneles JA SOLAR JAM72S20 - 460Wp

Con la tecnología de células de silicio monocristalino de JA SOLAR han desarrollado un módulo extraordinario.

JAM72S20 es un módulo monocristalino que supera los 460W y, por lo tanto, alcanza una de las salidas de potencia por módulo más altas de la industria solar.

Combinando la mejor tecnología y diseño, también reduce los costos de instalación y LCOE obteniendo más potencia que los módulos monocristalinos convencionales.

• Tecnología Dual Cell

La tecnología dual Cell consiste en dividir una célula estándar en dos células iguales (media célula) reduciendo tanto las pérdidas como el efecto de las sombras. Esto se consigue porque se reduce la intensidad y resistencia de cada célula evitando pérdidas por temperatura.

• M-BUS BAR

Cada célula contiene bus bar que consiguen un aumento de eficiencia por célula.

• Caja de conexiones dividida

Los paneles JA SOLAR constan de 3 cajas de conexiones. Con esto se evita problemas de pérdidas en el metal y calentamiento de los diodos reduciendo su temperatura.

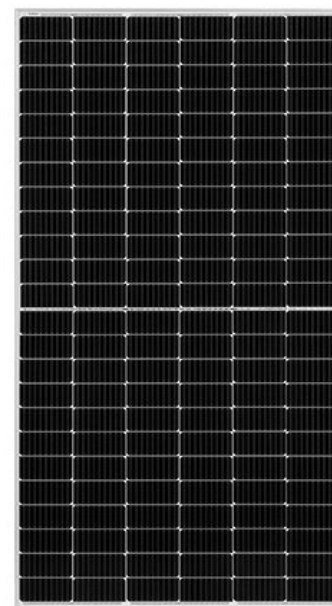

PANEL JA SOLAR JAM72S20 460Wp

Características

- Tipo de célula: 144 medias células de silicio monocristalino.
- Tecnología PERC.
- Tolerancia positiva de hasta 5%.
- Marco aluminio anodizado.
- Vidrio solar 3.5mm.
- Grado de protección IP 68.
- Tecnología (LCI) baja corriente interna.
- Mayor potencia de salida.
- Mayor potencia con mismo tamaño otros módulos.
- Menor LCOE.
- Bajo coeficiente de temperatura.
- Mejor tolerancia al sombreado.
- Mejor tolerancia a las cargas mecánicas.
- Garantía de producto 12 años.
- Garantía de la potencia nominal del 80,7% a los 25 años.*

* Más información, consultar la página 36.

JA SOLAR



12
años de garantía
de producto

25
años de garantía
de potencia*

20,6%
Eficiencia

210^W/M²
Producción

Paneles Solar JA SOLAR JAM72S20 460W monocristalinos de alta eficiencia

DESCRIPCIÓN	ARTÍCULO	PRECIO
Panel fotovoltaico monocristalino 460Wp Dual Cell monocristalino, eficiencia 20.6% 144 células, peso 25,0kg dimensiones: 2.120mmx1.052mmx40mm (2.19m ²)	26 00 34 60	342,26€

Paneles fotovoltaicos monocristalinos JA SOLAR

Paneles JA SOLAR JAM72S30 - 545Wp

Con la tecnología de células de silicio monocristalino de JA SOLAR, han desarrollado un módulo extraordinario.

JAM72S30 es el nuevo modelo de JA SOLAR, un módulo monocristalino que supera los 545W y, por lo tanto, alcanza una de las salidas de potencia por módulo más altas de la industria solar. Combinando la mejor tecnología y diseño, también reduce los costos de instalación y LCOE obteniendo más potencia que los módulos monocristalinos convencionales.

• Tecnología Dual Cell

La tecnología dual Cell consiste en dividir una célula estándar en dos células iguales (media célula) reduciendo tanto las pérdidas como el efecto de las sombras. Esto se consigue porque se reduce la intensidad y resistencia de cada célula evitando pérdidas por temperatura.

• M-BUS BAR

Cada célula contiene bus bar que consiguen un aumento de eficiencia por célula.

• Caja de conexiones dividida

Los paneles JA SOLAR constan de 3 cajas de conexiones. Con esto se evita problemas de pérdidas en el metal y calentamiento de los diodos reduciendo su temperatura.

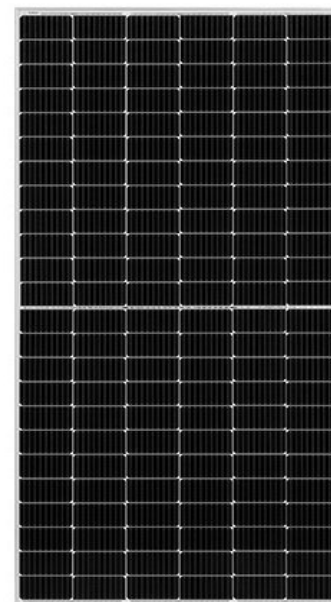

PANEL JA SOLAR JAM72S30 545Wp

Características

- Tipo de célula: 144 células de silicio monocristalino.
- Tecnología PERC.
- Tolerancia positiva de hasta 5%.
- Marco aluminio anodizado.
- Vidrio solar 3.5mm.
- Grado de protección IP 68.
- Tecnología (LCI) baja corriente interna.
- Mayor potencia de salida.
- Mayor potencia con mismo tamaño otros módulos.
- Bajas pérdidas en la interconexión de celdas -0.35% / °C.
- Bajo coeficiente de temperatura.
- Menor sombreado y menor pérdida resistiva.
- Menor LCOE.
- Mejor tolerancia a las cargas mecánicas.
- Garantía de producto 12 años.
- Garantía de la potencia nominal del 83,1% a los 25 años.*

* Más información, consultar la página 36.

JA SOLAR



Paneles JA SOLAR JAM72S30 545W monocristalinos de alta eficiencia

DESCRIPCIÓN	ARTÍCULO	PRECIO
Panel fotovoltaico monocristalino 545Wp Dual Cell monocristalino, eficiencia 21.1% 144 células, peso 28,6kg dimensiones: 2.279mmx1.134mmx35mm(2.80m²)	26 00 35 45	405,42€

Inversores fotovoltaicos conexión a red - Fronius

Los inversores de conexión a red Fronius están especialmente diseñados para instalaciones en superficies con varias orientaciones. Los inversores Fronius están disponibles en monofásico, trifásico e híbridos. Es un inversor fácilmente adaptable gracias a su rango de potencia de 3,0 a 27,0 kW. Durante los tres primeros años los costes de material y servicio, así como los gastos de envío de componentes estarán cubiertos. Posibilidad de ampliar garantías hasta 20 años.**

Inversor monofásico Fronius Primo de (3 a 8,2 kW) o Inversor trifásico Fronius Symo (3 a 20 kW), seguimiento inteligente **GMPP** que mejora el rendimiento incluso con sombra, sistema **Super Flex** que se adapta a diferentes orientaciones de la cubierta con 2 entrada MPPT, herramienta de evaluación, análisis de datos y APP (IOS –Android).

Todos los inversores Fronius incluyen **Datamanager 2.0** para comunicación con aplicaciones de todo tipo. A través de la conexión a Internet mediante LAN o WLAN, el Fronius Datamanager transmite los valores de la instalación fotovoltaica directamente al portal online de Fronius **www.solar.web** para proporcionar en todo momento una vista general sobre el funcionamiento de la instalación. El Fronius Datamanager permite conectar los inversores directamente a Internet a través de conexión inalámbrica. La configuración del sistema y del propio Datamanager se monitoriza desde el servidor web integrado en el propio dispositivo. Los interfaces integrados Modbus RTU SunSpec, Modbus TCP SunSpec y Fronius Solar API (JSON, para valores actuales) permite integrar en sistemas de otros fabricantes los inversores Fronius de forma muy sencilla y en paralelo 2x Conexión RJ45 LAN 10/100Mb, Wireless estándar 802,11 b/g/n / Fronius Solar.web, Modbus TCP SunSpec, Fronius Solar API (JSON), 6 entradas digitales, 4 entrada/salida digital para gestión de carga y conexión Modbus RTU RS485.

Inversor fotovoltaico Fronius PRIMO Monofásicos

DESCRIPCIÓN	MPPT	ARTÍCULO	PRECIO
INVERSOR MONOFÁSICO FRONIUS PRIMO 3.0-1*	2	27 01 05 20	1.922,34 €
INVERSOR MONOFÁSICO FRONIUS PRIMO 3.5-1*	2	27 01 05 21	2.019,95 €
INVERSOR MONOFÁSICO FRONIUS PRIMO 3.6-1*	2	27 01 05 22	2.035,70 €
INVERSOR MONOFÁSICO FRONIUS PRIMO 4.0-1*	2	27 01 05 23	2.131,73 €
INVERSOR MONOFÁSICO FRONIUS PRIMO 4.6-1*	2	27 01 05 24	2.263,98 €
INVERSOR MONOFÁSICO FRONIUS PRIMO 5.0-1*	2	27 01 05 25	2.344,28 €
INVERSOR MONOFÁSICO FRONIUS PRIMO 6.0-1*	2	27 01 05 26	2.819,75 €
INVERSOR MONOFÁSICO FRONIUS PRIMO 8.2-1*	2	27 01 05 27	3.249,56 €



*El inversor Fronius Primo en sus diferentes modalidades no se podrá servir durante el 2022.

Inversor fotovoltaico Fronius SYMO Trifásicos

DESCRIPCIÓN	MPPT	ARTÍCULO	PRECIO
INVERSOR TRIFÁSICO FRONIUS SYMO 3.0-3-M*	2	27 01 06 26	2.219,90 €
INVERSOR TRIFÁSICO FRONIUS SYMO 3.7-3-M *	2	27 01 06 27	2.489,12 €
INVERSOR TRIFÁSICO FRONIUS SYMO 4.5-3-M*	2	27 01 06 28	2.570,99 €
INVERSOR TRIFÁSICO FRONIUS SYMO 5.0-3-M*	2	27 01 06 29	2.613,50 €
INVERSOR TRIFÁSICO FRONIUS SYMO 6.0-3-M*	2	27 01 06 30	2.668,60 €
INVERSOR TRIFÁSICO FRONIUS SYMO 7.0-3-M*	2	27 01 06 31	3.312,53 €
INVERSOR TRIFÁSICO FRONIUS SYMO 8.2-3-M*	2	27 01 06 32	3.665,20 €
INVERSOR TRIFÁSICO FRONIUS SYMO 10.0-3-M*	2	27 01 06 33	3.839,95 €
INVERSOR TRIFÁSICO FRONIUS SYMO 12.5-3-M*	2	27 01 06 34	4.356,36 €
INVERSOR TRIFÁSICO FRONIUS SYMO 15.0-3-M*	2	27 01 06 35	4.386,27 €
INVERSOR TRIFÁSICO FRONIUS SYMO 17.5-3-M*	2	27 01 06 36	4.682,26 €
INVERSOR TRIFÁSICO FRONIUS SYMO 20.0-3-M*	2	27 01 06 37	4.891,65 €



*El inversor Fronius Symo en sus diferentes modalidades no se podrá servir durante el 2022.

Inversor fotovoltaico Fronius ECO Trifásicos

DESCRIPCIÓN	MPPT	ARTÍCULO	PRECIO
INVERSOR TRIFÁSICO ECO 25KW FRONIUS	1	27 01 07 21	5.006,58 €
INVERSOR TRIFÁSICO ECO 27KW FRONIUS	1	27 01 07 22	5.141,98 €



** Consulta la página 36 para más información.

Inversores fotovoltaicos híbridos - Fronius

Los inversor Primo y Symo Gen24 Plus con seguimiento inteligente GMPP mejoran el rendimiento incluso con sombra, sistema **Super Flex** que adapta a diferentes orientaciones de la cubierta con 2 seguidores, salida **PV Point** que alimenta pequeños consumos, herramienta de evaluación, análisis de datos y APP (IOS –Android).

La función energía eléctrica emergencia **PV Point** permite el suministro eléctrico durante los cortes. Dependiendo de la producción fotovoltaica garantiza, mediante un enchufe hasta 3kW, durante los cortes de suministros eléctrico.

Tecnología Multi-Flow permite la gestión de carga de **baterías de alto voltaje BYD** y vertido en sistemas con distinto generadores eléctricos.

Sistema full back-up completo de la vivienda alimentado por las baterías de litio. Durante largos periodos el sistema se conecta en modo back up dejando a la vivienda en modo aislado hasta la reparación del suministro eléctrico. Para sistema es necesario colocar el armario de conmutación.

Inversor fotovoltaico híbrido Fronius PRIMO GEN24 PLUS Monofásico

DESCRIPCIÓN	MPPT	ARTÍCULO	PRECIO
INVERSOR MONOFÁSICO FRONIUS PRIMO GEN24 PLUS 3.0-1	2	27 01 07 30	3.183,43 €
INVERSOR MONOFÁSICO FRONIUS PRIMO GEN24 PLUS 3.6-1	2	27 01 07 31	3.318,83 €
INVERSOR MONOFÁSICO FRONIUS PRIMO GEN24 PLUS 4.0-1	2	27 01 07 32	3.421,16 €
INVERSOR MONOFÁSICO FRONIUS PRIMO GEN24 PLUS 4.6-1	2	27 01 07 33	3.693,54 €
INVERSOR MONOFÁSICO FRONIUS PRIMO GEN24 PLUS 5.0-1	2	27 01 07 34	3.863,57 €
INVERSOR MONOFÁSICO FRONIUS PRIMO GEN24 PLUS 6.0-1	2	27 01 07 35	4.288,66 €



Inversor fotovoltaico híbrido Fronius SYMO GEN24 PLUS Trifásico

DESCRIPCIÓN	MPPT	ARTÍCULO	PRECIO
INVERSOR TRIFÁSICO FRONIUS SYMO GEN 24 PLUS 3.0-3-M	2	27 01 07 43	3.644,73 €
INVERSOR TRIFÁSICO FRONIUS SYMO GEN 24 PLUS 4.0-3-M	2	27 01 07 44	3.887,19 €
INVERSOR TRIFÁSICO FRONIUS SYMO GEN 24 PLUS 5.0-3-M	2	27 01 07 45	4.095,01 €
INVERSOR TRIFÁSICO FRONIUS SYMO GEN 24 PLUS 6.0-3-M	2	27 01 07 40	4.872,76 €
INVERSOR TRIFÁSICO FRONIUS SYMO GEN 24 PLUS 8.0-3-M	2	27 01 07 41	5.609,58 €
INVERSOR TRIFÁSICO FRONIUS SYMO GEN 24 PLUS 10.0-3-M	2	27 01 07 42	5.861,48 €



Accesorios para inversores Fronius

Fronius Smart Meter

El Fronius Smart Meter (*incluido en los Kits*) es un contador bidireccional para optimizar el autoconsumo, para registrar la curva de carga y controlar los distintos flujos de energía. La alta precisión de las mediciones y la rápida comunicación a través de la interface Modbus RTU permiten un control dinámico de la alimentación más rápido y preciso que con los contadores S0 si existen límites de alimentación.

DESCRIPCIÓN	ARTÍCULO	PRECIO
FRONIUS SMART METER TS 100A/1 MONOFASICO	27 01 01 40	165,31 €
FRONIUS SMART METER TS 65A/3 TRIFASICO	27 01 01 41	409,34 €
FRONIUS SMART METER TS 5KA-3 SIN SENSOR DE CORRIENTE	27 01 01 42	409,34 €



Fronius Ohmpilot

El Fronius Ohmpilot es un controlador de cargas de consumo diseñado para emplear el excedente fotovoltaico en calentar agua e inercias. Gracias a su regulación ajustable de 0 a 9kW, la corriente fotovoltaica sobrante puede utilizarse para alcanzar un alto porcentaje de autoconsumo.

DESCRIPCIÓN	ARTÍCULO	PRECIO
FRONIUS OHMPILOT	27 01 01 06	1.467,34 €



Caja Fronius - Full Back Up

Armario de conmutación automática para sistema full back up para inversores PRIMO y SYMO GEN24 PLUS. Incluye protecciones de corriente alterna.

DESCRIPCIÓN	ARTÍCULO	PRECIO
ARMARIO DE CONMUTACIÓN AUTOMÁTICA - FRONIUS PRIMO GEN24 FULL BACK UP	27 01 01 50	777,04€
ARMARIO DE CONMUTACIÓN AUTOMÁTICA - FRONIUS SYMO GEN24 FULL BACK UP	27 01 01 51	905,02 €



Inversores fotovoltaicos conexión a red - Goodwe

Inversor fotovoltaico conexión a red GOODWE Monofásico XS

El nuevo modelo de Goodwe XS es un pequeño inversor solar residencial de funcionamiento silencioso, así como una alta eficiencia.

Su bajo peso 5,8 kg así como su tamaño extremadamente pequeño equivalente a un papel A4, lo convierte en un elemento fácil de transportar e instalar.

Características:

- 1 entrada MPPT para conexión de paneles.
- 130% de sobredimensionamiento de entrada de CC y es capaz de alcanzar una eficiencia máxima europea de 97.2%.
- Tensión mínima de arranque de 50V que permite el funcionamiento desde primeras horas de día o en días de baja radiación solar.
- Incluye seccionador de continua, protección de sobreintensidad alterna y continua, protección de sobretensiones alterna y continua de tipo III, protección de cortocircuito de alterna, protección anti-isla y monitorización de corriente residual.
- Protección IP65 para instalación en exterior.
- Display de LCD para visualización y configuración.
- Comunicación Wifi para puesta en marcha y configuración del equipo.
- Posibilidad de configuración para inyección 0 a red y no verter energía a la red.
- Sistema de monitorización a través de la app o web SEMS Portal permitiendo controlar la producción y los consumos de energía en cada momento. Esta comunicación esta disponible en este inversor mediante LAN y Wifi.

DESCRIPCIÓN	MPPT	ARTÍCULO	PRECIO
INVERSOR MONOFÁSICO GOODWE GW700-XS	1	27 01 02 20	518,03 €
INVERSOR MONOFÁSICO GOODWE GW1000-XS	1	27 01 02 21	546,03 €
INVERSOR MONOFÁSICO GOODWE GW1500-XS	1	27 01 02 22	593,62 €
INVERSOR MONOFÁSICO GOODWE GW2000-XS	1	27 01 02 23	694,43 €
INVERSOR MONOFÁSICO GOODWE GW2500-XS	1	27 01 02 24	789,62 €
INVERSOR MONOFÁSICO GOODWE GW3000-XS	1	27 01 02 25	868,02 €



Inversor fotovoltaico conexión a red GOODWE Monofásico DNS y MS

El inversor Goodwe DNS y MS son perfectas para instalaciones residenciales gracias a un tamaño compacto de apenas 14 kg, un 30% más ligero que otros inversores en su mismo rango de potencia.

Fabricados bajo estrictos estándares de calidad para lograr mayor durabilidad y longevidad, los inversores de la serie DNS y MS de Goodwe cuentan con un grado de protección IP65 de modo que pueden instalarse dentro y fuera del hogar.

Características:

- 2 entrada MPPT DNS y 3 entrada MPPT en MS, posibilitando la conexión de varios grupos de paneles dichos paneles y así poder obtener un mayor rendimiento.
- 130% de sobredimensionamiento de entrada de CC y es capaz de alcanzar una eficiencia máxima europea de 97.8%.
- Tensión mínima de arranque de 80V que permite el funcionamiento desde primeras horas del día o en días de baja radiación solar.
- Incluye seccionador de continua, protección de sobreintensidad alterna y continua, protección de sobretensiones alterna y continua de tipo III, protección de cortocircuito de alterna, protección anti-isla y monitorización de corriente residual.
- Protección IP65 para instalación en exterior.
- Display de LCD para visualización y configuración.
- Comunicación Wifi para puesta en marcha y configuración del equipo.
- Posibilidad de configuración para inyección 0 a red y no verter energía a la red.
- Sistema de monitorización a través de la app o web SEMS Portal, permitiendo controlar la producción y los consumos de energía en cada momento. Esta comunicación esta disponible en este inversor mediante LAN y Wifi.

DESCRIPCIÓN	MPPT	ARTÍCULO	PRECIO
INVERSOR MONOFÁSICO GOODWE GW3000-DNS	2	27 01 04 30	999,65 €
INVERSOR MONOFÁSICO GOODWE GW3600-DNS	2	27 01 04 31	1.206,86 €
INVERSOR MONOFÁSICO GOODWE GW4200-DNS	2	27 01 04 32	1.285,26 €
INVERSOR MONOFÁSICO GOODWE GW5000-DNS	2	27 01 04 33	1.346,86 €
INVERSOR MONOFÁSICO GOODWE GW6000-DNS	2	27 01 04 34	1.489,65 €
INVERSOR MONOFÁSICO GOODWE GW7000-MS	3	27 01 04 35	1.873,27 €
INVERSOR MONOFÁSICO GOODWE GW8500-MS	3	27 01 04 36	2.114,08 €
INVERSOR MONOFÁSICO GOODWE GW10000-MS	3	27 01 04 37	2.402,47 €



Inversor fotovoltaico conexión a red GOODWE Trifásico G2 DTS

El inversor Goodwe DTS es un inversor trifásico tanto para uso residencial como comercial.

Su alta eficiencia hace del inversor Goodwe en la serie DTS G2 una de las mejores opciones disponibles en la gama de inversores trifásicos.

La segunda generación de la serie de inversores DTS de Goodwe ha logrado una reducción de tamaño de más del 150%.

Características:

- 2 entrada MPPT para conexión de paneles que permite la instalación de paneles en distintas orientaciones obteniendo mayor rendimiento.
- 150% de sobredimensionamiento en corriente continua, 110% de sobrecarga corriente alterna y es capaz de alcanzar una eficiencia máxima europea de 97.7%.
- Tensión mínima de arranque de 160V que permite el funcionamiento desde primeras horas del día o en días de baja radiación solar.
- Incluye protección de sobreintensidad alterna y continua, protección de sobretensiones alterna y continua de tipo III, protección de cortocircuito de alterna, protección anti-isla y monitorización de corriente residual.
- Protección IP65 para instalación en exterior.
- Display de LCD para visualización y configuración.
- Comunicación Wifi para puesta en marcha y configuración del equipo.
- Posibilidad de configuración para inyección 0 y no verter energía a la red
- Sistema de monitorización a través de la app o web SEMS Portal permitiendo controlar la producción y los consumos de energía en cada momento. Esta comunicación esta disponible en este inversor mediante LAN y Wifi.

DESCRIPCIÓN	MPPT	ARTÍCULO	PRECIO
INVERSOR TRIFÁSICO GOODWE SERIE G2 GW4000-DTS	2	27 01 02 30	1.624,06 €
INVERSOR TRIFÁSICO GOODWE SERIE G2 GW5000-DTS	2	27 01 02 31	1.718,74 €
INVERSOR TRIFÁSICO GOODWE SERIE G2 GW6000-DTS	2	27 01 02 32	1.789,27 €
INVERSOR TRIFÁSICO GOODWE SERIE G2 GW8000-DTS	2	27 01 02 33	1.974,07 €
INVERSOR TRIFÁSICO GOODWE SERIE G2 GW10000-DTS	2	27 01 02 34	2.220,48 €



Inversor fotovoltaico conexión a red GOODWE Trifásico KT-DT

El inversor Goodwe DTS es un inversor trifásico tanto para uso residencial como comercial.

Su alta eficiencia hace del inversor Goodwe de la serie DT G2 una de las mejores opciones disponibles en la gama de inversores trifásicos.

La segunda generación de la serie de inversores DT de Goodwe ha logrado una reducción de tamaño de más del 150%.

Características:

- 2 entrada MPPT para conexión de paneles que permite la instalación de paneles en distintas orientaciones obteniendo mayor rendimiento.
- 150% de sobredimensionamiento en corriente continua, 110% de sobrecarga corriente alterna y es capaz de alcanzar una eficiencia máxima europea de 97.7%.
- Tensión mínima de arranque de 160V que permite el funcionamiento desde primeras horas del día o en días de baja radiación solar.
- Incluye protección de sobreintensidad alterna y continua, protección de sobretensiones alterna y continua de tipo III, protección de cortocircuito de alterna, protección anti-isla y monitorización de corriente residual.
- Protección IP65 para instalación en exterior.
- Display de LCD para visualización y configuración.
- Comunicación Wifi para puesta en marcha y configuración del equipo.
- Posibilidad de configuración para inyección 0 y no verter energía a la red.
- Sistema de monitorización a través de la app o web SEMS Portal permitiendo controlar la producción y los consumos de energía en cada momento. Esta comunicación está disponible en este inversor mediante LAN y Wifi.

DESCRIPCIÓN	MPPT	ARTÍCULO	PRECIO
INVERSOR TRIFÁSICO GOODWE GW12KT-DT	2	27 01 02 35	2.242,89 €
INVERSOR TRIFÁSICO GOODWE GW15KT-DT	2	27 01 02 36	2.318,47 €
INVERSOR TRIFÁSICO GOODWE GW17KT-DT	2	27 01 02 37	2.517,29 €
INVERSOR TRIFÁSICO GOODWE GW20KT-DT	2	27 01 02 38	2.878,49 €
INVERSOR TRIFÁSICO GOODWE GW25KT-DT	2	27 01 02 39	3.309,70 €



Inversor fotovoltaico conexión a red GOODWE Trifásico K-SMT

El inversor trifásico Goodwe SMT es ideal para instalaciones en tejados comerciales tanto de pequeña o gran escala debido a su máxima eficiencia de hasta 98.8% y tres MPPT, apropiado para ambientes con condiciones adversas.

Su peso es de 40 kilogramos y su diseño es compacto, facilitando su manejo e instalación, superior a inversores equivalentes en el mercado.

Con una máxima tensión en corriente directa de 1100V, un rango de cobertura más amplio de sus MPPT y una tensión de arranque de 180V, el inversor Goodwe SMT garantiza una rápida generación de electricidad y un mayor tiempo de trabajo, lo cual le permite al usuario mejores retornos y rentabilidad a largo plazo.

Características:

- 3 entrada MPPT para conexión de paneles, permitiendo instalar los paneles en distintas orientaciones y así obtener un mayor rendimiento.
- 150% de sobredimensionamiento en corriente continua, 110% de sobrecarga corriente alterna y es capaz de alcanzar una eficiencia máxima europea de 98.7%.
- Tensión mínima de arranque de 180V que permite el funcionamiento desde primeras horas del día o en días de baja radiación solar.
- Incluye protección de sobreintensidad alterna y continua, protección de sobretensiones alterna y continua de tipo III, protección de cortocircuito de alterna, protección anti-isla y monitorización de corriente residual.
- Protección IP65 para instalación en exterior.
- Display de LCD para visualización y configuración.
- Comunicación Wifi para puesta en marcha y configuración del equipo.
- Posibilidad de configuración para inyección 0 y no verter energía a la red
- Sistema de monitorización a través de la app o web SEMS Portal, permitiendo controlar la producción y los consumos de energía en cada momento. Esta comunicación está disponible en este inversor mediante LAN y Wifi.

DESCRIPCIÓN	MPPT	ARTÍCULO	PRECIO
INVERSOR TRIFÁSICO GOODWE GW25K-SMT	3	27 01 04 69	3.826,08 €
INVERSOR TRIFÁSICO GOODWE GW30K-SMT	3	27 01 04 70	4.130,12 €
INVERSOR TRIFÁSICO GOODWE GW36K-SMT	3	27 01 04 71	4.275,73 €



Inversor fotovoltaico conexión a red GOODWE Trifásico K-MT/K-HT (

El inversor trifásico Goodwe MT de segunda generación es ideal para instalaciones en tejados comerciales tanto de pequeña o gran escala debido a su máxima eficiencia y cuatro MPPT, apropiado para ambientes con condiciones adversas.

Este inversor está especialmente diseñado para colocación en exterior y soportar temperaturas de hasta 50°C sin pérdidas de rendimiento

Con una máxima tensión en corriente directa de 1100V, un rango de cobertura más amplio de sus MPPT y una tensión de arranque de 200V, el inversor Goodwe MT garantiza una muy temprana generación de electricidad y un mayor tiempo de trabajo, lo cual le permite al usuario mejores retornos y rentabilidad a largo plazo.

Características:

- 4 entrada MPPT en la versión MT y 10 entradas MPPT e la versión HT, para conexión de paneles permitiendo instalar paneles en distintas orientaciones y minimizar pérdidas causadas por sombras parciales obteniendo mayor rendimiento.
- 150% de sobredimensionamiento en corriente continua, 115% de sobrecarga corriente alterna y es capaz de alcanzar una eficiencia máxima europea de 98.8%.
- Tensión mínima de arranque de 210V que permite el funcionamiento desde primeras horas del día o en días de baja radiación solar.
- Incluye protección de sobreintensidad alterna y continua, protección de sobretensiones alterna y continua de tipo III, protección de cortocircuito de alterna, protección anti-isla y monitorización de corriente residual.
- Protección IP65 para instalación en exterior.
- Display de Led para visualización y configuración.
- Comunicación Wifi para puesta en marcha y configuración del equipo.
- Posibilidad de configuración para inyección 0 y no verter energía a la red.
- Sistema de monitorización a través de la app o web SEMS Portal permitiendo controlar la producción y los consumos de energía en cada momento. Esta comunicación está disponible en este inversor mediante LAN y Wifi.

DESCRIPCIÓN	MPPT	ARTÍCULO	PRECIO
INVERSOR TRIFÁSICO GOODWE GW50K-MT	4	27 01 04 72	5.448,97 €
INVERSOR TRIFÁSICO GOODWE GW60K-MT	4	27 01 04 73	6.050,99 €
INVERSOR TRIFÁSICO GOODWE GW80K-MT	4	27 01 04 74	7.067,42 €
INVERSOR TRIFÁSICO GOODWE GW100K-HT	10	27 01 04 80	8.232,26 €



* Consultar para potencias superiores

Inversores fotovoltaicos híbridos bajo voltaje - Goodwe

Los inversores Goodwe de almacenamiento de energía bidireccionales de la serie ES son aptos para sistemas fotovoltaicos conectados a la red.

Este modelo es compatible con baterías de bajo voltaje de la marca BYD y las baterías de Goodwe Lynx Home U.

Durante el día, el campo fotovoltaico genera electricidad que puede ser suministrada a los consumos, para cargar la batería o verterla a la red, según la configuración y la gestión de energía.

La energía almacenada puede ser suministrada cuando los consumos lo requieran en todo momento, también durante la noche. Además, si fuera necesario, la batería se puede cargar de la red.

Posee salida back up que proporciona energía de las baterías en caso de corte de suministro eléctrico de la red.

Características:

- 2 entrada MPPT para conexión de paneles que permite la instalación de paneles en distintas orientaciones y minimizar pérdidas causadas por sombras parciales obteniendo mayor rendimiento.
- 133% de sobredimensionamiento en corriente continua es capaz de alcanzar una eficiencia máxima europea de 97.6%.
- Tensión mínima de arranque de 90V que permite el funcionamiento desde primeras horas del día o en días de baja radiación solar.
- Compatible con baterías BYD Premium LVS y LVL y las baterías de Goodwe Lynx Home U
- Hasta 5 kW de potencia de carga.
- Incluye protección de sobrecorriente alterna y continua, protección de sobretensiones alterna y continua, protección de cortocircuito de alterna, protección anti-isla y monitorización de corriente residual.
- Protección IP65 para instalación en exterior.
- Comunicación Wifi para puesta en marcha y configuración del equipo.
- Posibilidad de configuración para inyección 0 y no verter energía a la red
- Sistema de monitorización a través de la app o web SEMS Portal, permitiendo controlar la producción y los consumos de energía en cada momento. Esta comunicación está disponible en este inversor mediante LAN y Wifi.

Inversor fotovoltaico híbrido Goodwe Monofásico ES

DESCRIPCIÓN	MPPT	ARTÍCULO	PRECIO
INVERSOR HÍBRIDO MONOFÁSICO GOODWE GW3648D-ES PARA BATERÍAS DE BAJO VOLTAJE (48V-75A)	2	27 01 04 52	2.326,89 €
INVERSOR HÍBRIDO MONOFÁSICO GOODWE GW5048D-ES PARA BATERÍAS DE BAJO VOLTAJE (48V-100A)	2	27 01 04 53	2.514,47 €



Inversor RETROFIT para carga de baterías de bajo voltaje

Para instalaciones de autoconsumo existentes

El inversor cargador de la serie SBP de Goodwe acoplado en alterna es la primera solución retrofit del mundo con función UPS para sistemas monofásicos y trifásicos. La serie SBP actualiza eficazmente cualquier sistema de inversor añadiendo baterías de reserva. Siendo capaz de interactuar con la red o funcionar de modo independiente, la serie SBP permite al usuario almacenar energía y venderla a la red cuando la demanda sea mayor y el precio de la electricidad sea más elevado.

Seleccione baterías necesarias en la página 28.



Inversor RETROFIT para carga de baterías de bajo voltaje monofásico

DESCRIPCIÓN	ARTÍCULO	PRECIO
INVERSOR PARA CARGA DE BATERÍAS GOODWE MONOFÁSICO GW3600S-BP DE 3600W (48V-75A)	27 01 06 00	1.822,87 €
INVERSOR PARA CARGA DE BATERÍAS GOODWE MONOFÁSICO GW5000S-BP DE 5000W (48V-100A)	27 01 06 01	2.136,48 €



Inversores fotovoltaicos híbridos alto voltaje - Goodwe

El Goodwe EH es un inversor monofásico en red y la versión ET es la versión trifásica.

Los modelos Goodwe EH y ET son compatibles con baterías de alto voltaje; como por ejemplo, las baterías de BYD* de alto voltaje y las baterías de Goodwe Lynx S, (estas últimas estarán próximamente en tarifa).

Durante el día, el campo fotovoltaico genera electricidad que puede ser suministrada a los consumos, para cargar la batería o verterla a la red, según la configuración y la gestión de energía.

La energía almacenada puede ser suministrada cuando los consumos lo requieran en todo momento, también durante la noche. Además, si fuera necesario, la batería se puede cargar de la red.

Posee salida back up que proporciona la energía de las baterías, en caso de corte de suministro eléctrico de la red.

Características:

- 2 entrada MPPT para conexión de paneles que permite la instalación de paneles en distintas orientaciones y minimizar pérdidas causadas por sombras parciales obteniendo mayor rendimiento.
- 133% de sobredimensionamiento en corriente continua es capaz de alcanzar una eficiencia máxima europea de 97.6%.
- Tensión mínima de arranque de 90V que permite el funcionamiento desde primeras horas de día o en días de baja radiación solar.
- Compatible con baterías BYD Premium HVS y HVM (próximamente).
- Incluye protección de sobreintensidad alterna y continua, protección de sobretensiones alterna y continua, protección de cortocircuito de alterna, protección anti-isla y monitorización de corriente residual.
- Protección IP65 para instalación en exterior.
- Comunicación Wifi para puesta en marcha y configuración del equipo.
- Posibilidad de configuración para inyección 0 y no verter energía a la red.
- Sistema de monitorización a través de la app o web SEMS Portal permite controlar la producción y los consumos de energía en cada momento. Esta comunicación está disponible en este inversor mediante LAN y Wifi.

*Consultar tabla de compatibilidades, página 29.

Inversor fotovoltaico híbrido Goodwe Monofásico EH

DESCRIPCIÓN	MPPT	ARTÍCULO	PRECIO
INVERSOR HÍBRIDO MONOFÁSICO GOODWE GW3600-EH PARA BATERÍAS DE ALTO VOLTAJE (85-450V)	2	27 01 04 95	2.184,07 €
INVERSOR HÍBRIDO MONOFÁSICO GOODWE GW5000-EH PARA BATERÍAS DE ALTO VOLTAJE (85-450V)	2	27 01 04 96	2.388,49 €
INVERSOR HÍBRIDO MONOFÁSICO GOODWE GW6000-EH PARA BATERÍAS DE ALTO VOLTAJE (85-450V)	2	27 01 04 97	2.517,29 €



Inversor fotovoltaico híbrido Goodwe Trifásico ET PLUS

DESCRIPCIÓN	MPPT	ARTÍCULO	PRECIO
INVERSOR HÍBRIDO TRIFÁSICO GOODWE GW5KW-ET PLUS PARA BATERÍAS DE ALTO VOLTAJE	2	27 01 04 63	3.206,12 €
INVERSOR HÍBRIDO TRIFÁSICO GOODWE GW8KW-ET PLUS PARA BATERÍAS DE ALTO VOLTAJE	2	27 01 04 64	3.458,12 €
INVERSOR HÍBRIDO TRIFÁSICO GOODWE GW10KW-ET PLUS PARA BATERÍAS DE ALTO VOLTAJE	2	27 01 04 65	3.794,13 €



Baterías de litio todo en uno de bajo voltaje Goodwe ESA

Batería todo en uno Goodwe ESA

La Serie ESA de Goodwe es una solución para almacenamiento de energía "Todo en Uno" que incluye el inversor, el cargador de la batería, la función de UPS y la caja de la batería dentro de un sistema modular precableado para una fácil y rápida instalación. Esta compacta y fuerte unidad cuenta con protección IP65 por lo que puede ser instalado tanto en interiores como exteriores, sin importar las condiciones climáticas existentes.

Este sistema está prodigiosamente conformado por un inversor híbrido de 5kW y una batería de 5,4 kWh o 10,8kWh de litio. A diferencia de los sistemas conformados por elementos dispersos, esta unidad permite mantener un espacio de instalación armonioso debido a que integra varios componentes dentro de un solo conjunto, lo cual es estéticamente superior y de un más alto desempeño.

Almacenamiento de energía expandible: el Sistema Híbrido Inteligente ha sido diseñado para simplificar el proceso de instalación. Con el propósito de satisfacer las necesidades de los clientes, este sistema modular cuenta con una estructura para instalación de baterías que es expandible. El ligero peso y el hecho de que puede ser fácilmente manejable y transportable, hacen del proceso de instalación algo muy sencillo.



DESCRIPCIÓN	ARTÍCULO	PRECIO
INVERSOR HÍBRIDO MONOFÁSICO TODO EN UNO GW5048-ESA CON BATERIA 5,4KWh-ESA	27 01 05 00	8.895,09 €
INVERSOR HÍBRIDO MONOFÁSICO TODO EN UNO GW5048-ESA CON BATERIA 10.8KWh-ESA	27 01 05 01	12.204,00 €

Accesorios para inversores GoodWe

Goodwe Home Kit - monitorización

El Home Kit de Goodwe es una solución diseñada para la monitorización del consumo de energía en instalaciones monofásicas o trifásicas (*con inversor no híbrido*); permitiendo la visualización de los consumos en tiempo real. Home kit está hecho a la medida de las necesidades del hogar y tan sólo requiere de un conexión al internet. Los datos obtenidos son almacenados en la nube por Wi-Fi o Lan. Los usuarios finales se benefician logrando un mejor entendimiento de su consumo de electricidad y de la fuente de la que proviene.

DESCRIPCIÓN	ARTÍCULO	PRECIO
HOME KIT MONOFÁSICO GOODWE	27 01 01 11	204,43 €
HOME KIT TRIFÁSICO GOODWE	27 01 01 18	579,63 €



Goodwe SEC1000 - monitorización e inyección 0 (trifásico)

El SEC1000 es un controlador de energía inteligente desarrollado en su totalidad por Goodwe. En combinación con el inversor solar Goodwe, es capaz de lograr la recopilación y el análisis de datos en tiempo real. Además, el SEC1000 puede ajustar automáticamente la salida de potencia activa, el factor de potencia y otros parámetros de una planta de energía solar, e incluso limitar la salida de CA a la red, distribuyendo y asignando los recursos del sistema de manera más efectiva. El SEC1000 está compuesto por el contador trifásico de Goodwe y el cuadro de control.

DESCRIPCIÓN	ARTÍCULO	PRECIO
SMART ENERGY CONTROL SEC1000 HYBRID -GESTIÓN DE INVERSORES HÍBRIDOS EN CASCADA (NO INCLUYE TRANSFORMADOR DE INTENSIDAD)*	27 01 01 14	943,64 €
SMART ENERGY CONTROL SEC1000 GW (A PARTIR DE 10KW YGESTIÓN DE INVERSORES HÍBRIDOS EN CASCADA) (NO INCLUYE TRANSFORMADOR DE INTENSIDAD)*)	27 01 01 15	943,64 €



* consultar en la página 33.

Gestor de inyección 0 (monofásico)

DESCRIPCIÓN	ARTÍCULO	PRECIO
GOODWE PINZA CT-90 PARA INVERSOR MONOFÁSICO	27 01 01 12	70,02 €
GOODWE PINZA CT-90 PARA INVERSOR MONOFÁSICO CON CABLE 30 METROS	27 01 01 13	120,42 €

Baterías de litio bajo voltaje BYD B-BOX Premium

Baterías BYD B-BOX PREMIUM LVS

BYD Battery-Box Premium LVS es una batería de litio fosfato de hierro (LFP) compatible con cualquier modalidad de inversor Goodwe de bajo voltaje.

Un sistema Battery-Box Premium LVS contiene desde 1 hasta 6 módulos en una misma torre para ir desde 4 kWh hasta 24 kWh de capacidad útil.

Características

- Escalable desde 4 kWh hasta 256 kWh.
- Máxima flexibilidad para cualquier aplicación que permite conexión en paralelo de hasta 64 módulos.
- Compatible con inversores líderes en el Mercado.
- Libre de cobalto. Litio Fosfato de Hierro (LFP): Máxima seguridad, Ciclos de vida y potencia.
- Capacidad Back-Up de alta potencia y trabajar Off-Grid.
- Diseño Pulgin patentado sin cables internos.
- Óptima para aplicaciones residenciales y comerciales.

DESCRIPCIÓN	ARTÍCULO	PRECIO
BATERIAS BYD B-BOX PREMIUM LVS 4 kWh 48V	27 03 00 03	5.288,76 €
BATERIAS BYD B-BOX PREMIUM LVS 8 kWh 48V	27 03 00 05	9.336,99 €
BATERIAS BYD B-BOX PREMIUM LVS 12 kWh 48V	27 03 00 07	13.385,22 €
BATERIAS BYD B-BOX PREMIUM LVS 16 kWh 48V	27 03 00 11	17.433,45 €
BATERIAS BYD B-BOX PREMIUM LVS 20 kWh 48V	27 03 00 19	21.481,68 €
BATERIAS BYD B-BOX PREMIUM LVS 24 kWh 48V	27 03 00 23	25.529,91 €



Baterías BYD B-BOX PREMIUM LVL

BYD Battery-Box Premium LVL es una batería de litio fosfato de hierro (LFP) compatible con inversores Goodwe ES (bajo voltaje).

Gracias a su unidad de control y comunicación (BMU), la BYD Battery-Box Premium LVL se puede expandir para alcanzar cualquier necesidad energética de sus proyectos, no importa cuánto grande estos sean. Puede empezar con un sistema LVL15.4 (15,36kWh) y ampliar el sistema más tarde hasta 983 kWh conectando en paralelo hasta 64 sistemas.

Características

- Escalable desde 15,4 hasta 983 kWh.
- Compatible con inversores monofásicos y trifásicos.
- Libre de Cobalto. Litio Fosfato de Hierro (LFP): Máxima Seguridad, Ciclos de Vida y Potencia.
- Capacidad Back-Up de Alta Potencia y trabajar Off-Grid.
- Menos espacio de suelo necesario al poder apilar hasta dos sistemas.
- Posibilidad de añadir sistemas en paralelo para ampliar capacidad.

DESCRIPCIÓN	ARTÍCULO	PRECIO
BATERÍAS BYD B-BOX PREMIUM LVL 15.4 kWh 48V	27 03 00 00	15.132,44 €



Baterías de litio bajo voltaje Goodwe Lynx

La batería serie Lynx Home U de Goodwe es una batería de litio de bajo voltaje diseñada específicamente para aplicaciones residenciales con un rendimiento superior. Este modelo de batería es compatible con cualquier modalidad de inversor Goodwe de bajo voltaje. Cuenta con una tecnología de batería más segura (LFP) para optimizar la experiencia del usuario. La función integrada de reconocimiento automático de baterías en paralelo y el diseño «plug&play» facilitan la puesta en marcha de la batería. Posibilidad de conectar **hasta 6 unidades en serie** (32kWh).

Baterías Goodwe Linx

DESCRIPCIÓN	ARTÍCULO	PRECIO
BATERÍA LITIO GOODWE LYNX U 5,4 KWH BAJO VOLTAJE	27 03 05 00	4.170,54. €



Baterías de litio alto voltaje BYD B-BOX Premium

Baterías de Litio BYD B-Box Premium HVS (5,1-12,8 kWh) o HVM (8,3 -22,1kWh). Las baterías BYD de alto voltaje son fáciles de instalar gracias a la tecnología modular sin cables, esto permite aumentar nuestro almacenamiento de forma rápida y sencilla. Las baterías BYD están fabricadas con la tecnología LiFePO₄ (litio ferrofosfato) libre de cobalto. Indicador led para comprobación del porcentaje de almacenamiento, herramienta evaluación, análisis de datos y APP (iOS –Android)

Baterías BYD B-BOX PREMIUM HVS

BYD Battery-Box Premium HVS se compone de 2 a 5 módulos HVS conectados en serie para ofrecer un rango de capacidad útil de 5,1 kWh hasta 12,8 kWh.

Adicionalmente, desde el inicio es posible conexión directa en paralelo hasta un máximo de 3 torres HVS con el mismo número de módulos lo que permite alcanzar 38.4 kWh.

Es posible añadir módulos HVS para ampliar el sistema y poder cubrir necesidades futuras. No intercambiabiles entre ellas con módulo HVM.



DESCRIPCIÓN	ARTÍCULO	PRECIO
BATERÍAS BYD B-BOX PREMIUM HVS 5,1 kWh (204V-25A)	27 03 01 05	7.011,07 €
BATERÍAS BYD B-BOX PREMIUM HVS 7,7 kWh (307V -25A)	27 03 01 07	9.937,89 €
BATERÍAS BYD B-BOX PREMIUM HVS 10,2 kWh (409V-25A)	27 03 01 10	12.864,70 €
BATERÍAS BYD B-BOX PREMIUM HVS 12,8 kWh (510V-25A)	27 03 01 12	15.791,52 €

Baterías BYD B-BOX PREMIUM HVM

BYD Battery-Box Premium HVM se compone de 3 a 8 módulos HVM conectados en serie para ofrecer un rango de capacidad útil de 8,3 kWh hasta 22,1 kWh.

Adicionalmente, desde el inicio es posible la conexión directa en paralelo hasta un máximo de 3 torres HVM con el mismo número de módulos lo que permite alcanzar 66,3 kWh.

Es posible añadir módulos HVM con el objetivo de ampliar el sistema y cubrir necesidades futuras. *



DESCRIPCIÓN	ARTÍCULO	PRECIO
BATERÍAS BYD B-BOX PREMIUM HVM 8,3 kWh (153V-50A)	27 03 02 08	10.029,23 €
BATERÍAS BYD B-BOX PREMIUM HVM 11 kWh (204V-50A)	27 03 02 11	12.986,49 €
BATERÍAS BYD B-BOX PREMIUM HVM 13,8 kWh (256V-50A)	27 03 02 13	15.943,75 €
BATERÍAS BYD B-BOX PREMIUM HVM 16,6 kWh (307V-50A)	27 03 02 16	18.901,02 €
BATERÍAS BYD B-BOX PREMIUM HVM 19,3 kWh (358V-50A)	27 03 02 19	21.858,28 €
BATERÍAS BYD B-BOX PREMIUM HVM 22,1 kWh (409V-50A)	27 03 02 22	24.815,54 €

Compatibilidad baterías BYD - inversor

Seleccione la combinación de Inversor más baterías que mejor se adecuen a sus requisitos, utilizando la siguiente tabla de compatibilidad:

	HVS 5.1	HVS 7.7	HVS 10.2	HVS 12.8	HVM 8.3	HVM 11.0	HVM 13.8	HVM 16.6	HVM 19.3	HVM 22.1
Fronius Symo GEN24 Plus *	SI	SI	SI	NO	NO	SI	SI	SI	SI	SI
Fronius Primo GEN24 Plus *	SI	SI	NO	NO	NO	SI	SI	SI	SI	NO

Goodwe EH *	SI	SI	SI	NO	SI	SI	SI	SI	SI	SI
Goodwe ET *	SI	SI	SI	SI	NO	SI	SI	SI	SI	SI

* Sujeto a variaciones. Consultar compatibilidades en tecnico@enertres.com

FIJACIONES

La gama de fijaciones universales de alta calidad Enertres es perfecta para el montaje y fijación de instalaciones fotovoltaicas en cubiertas de cualquier tipo de manera fácil y sencilla.

Paralelo a tejado

Estructura paralela a tejado - vertical

Sistema de montaje fotovoltaico para tejados inclinados.

- Fabricada en aluminio anodizado.
- Válida para todo tipo de tejas, excepto pizarra*.
- Sin necesidad de desmontar la cubierta.
- Fijación para colocar en posición vertical.
- Inclinación del tejado min. 10°, máx. 45°.
- Fijación mediante tirafondos.
- Tornillería en acero inox.



La estructura incluye fijador de paneles, tornillos, barras y juntas de estanqueidad.

DESCRIPCIÓN	ARTÍCULO	PRECIO
KIT FIJACIÓN PARALELA A TEJADO VERTICAL - 1 PANEL	26 00 70 11	88,62 €
KIT FIJACIÓN PARALELA A TEJADO VERTICAL - 2 PANELES	26 00 70 12	139,28 €
KIT FIJACIÓN PARALELA A TEJADO VERTICAL - 3 PANELES	26 00 70 13	199,58 €
KIT FIJACIÓN PARALELA A TEJADO VERTICAL - 4 PANELES	26 00 70 14	263,47€
KIT FIJACIÓN PARALELA A TEJADO VERTICAL - 5 PANELES	26 00 70 15	338,32€
KIT FIJACIÓN PARALELA A TEJADO VERTICAL - 6 PANELES	26 00 70 16	390,50€

*Consultar para instalaciones en tejados de pizarra.

*Para paneles black existen fijaciones negras sueltas. Consultar disponibilidad.

*Para combinar diferentes modelos de kits, es necesario un kit de unión.

Estructura paralela a tejado - horizontal

Sistema de montaje fotovoltaico para tejados inclinados.

- Fabricada en aluminio anodizado.
- Válida para todo tipo de tejas, excepto pizarra*.
- Sin necesidad de desmontar la cubierta.
- Fijación para colocar en posición horizontal.
- Inclinación del tejado min. 10°, máx. 45°.
- Fijación mediante tirafondos.
- Tornillería en acero inox.



La estructura incluye fijador de paneles, tornillos, barras y juntas de estanqueidad.

DESCRIPCIÓN	ARTÍCULO	PRECIO
KIT FIJACIÓN PARALELA A TEJADO HORIZONTAL - 1 PANEL	26 00 70 01	105,08 €
KIT FIJACIÓN PARALELA A TEJADO HORIZONTAL - 2 PANELES	26 00 70 02	211,14 €
KIT FIJACIÓN PARALELA A TEJADO HORIZONTAL - 3 PANELES	26 00 70 03	352,37 €

*Consultar para instalaciones en tejados de pizarra.

*Para paneles black existen fijaciones negras sueltas. Consultar disponibilidad.

*Para combinar diferentes modelos de kits, es necesario un Kit de Unión.

Estructura paralela a tejado chapa - continuo

Sistema de montaje fotovoltaico horizontal para tejados inclinados.

- Diseñada para tejados de chapa metálica (trapezoidal / ondulada) de acero/aluminio.
- Soporte coplanar continuo
- Fabricada en aluminio anodizado
- Inclinación del tejado min. 10°, máx. 45°
- Tornillería en acero inox

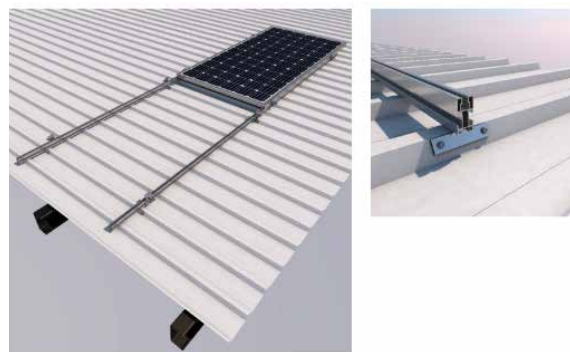

La estructura incluye fijador de paneles, junta de estanqueidad y tornillos de anclaje autotaladrante con arandela de sellado sin necesidad de pretaladro.

DESCRIPCIÓN	ARTÍCULO	PRECIO
KIT FIJACIÓN PARALELA A TEJADO CHAPA HORIZONTAL - 1 PANEL	26 00 70 46	99,21€
KIT FIJACIÓN PARALELA A TEJADO CHAPA HORIZONTAL - 2 PANELES	26 00 70 47	201,21€
KIT FIJACIÓN PARALELA A TEJADO CHAPA HORIZONTAL - 3 PANELES	26 00 70 48	307,41€

*Para combinar diferentes modelos de kits, es necesario un Kit de Unión.

*Para paneles black existen fijaciones negras sueltas. Consultar disponibilidad.

Estructura paralela a tejado chapa - microrail

Sistema de montaje fotovoltaico horizontal para tejados inclinados.

- Diseñada para tejados de chapa metálica (trapezoidal / ondulada) de acero/aluminio.
- Soporte coplanar para anclaje a chapa, en la parte superior de la greca.
- Fabricada en aluminio anodizado.
- Inclinación del tejado min. 10°, máx. 45°.
- Tornillería en acero inox.



La estructura incluye fijador de paneles, junta de estanqueidad y tornillos de anclaje autotaladrante con arandela de sellado sin necesidad de pretaladro.

DESCRIPCIÓN	ARTÍCULO	PRECIO
KIT FIJACIÓN PARALELA A TEJADO CHAPA HORIZONTAL - 1 PANEL	26 00 70 31	55,89€
KIT FIJACIÓN PARALELA A TEJADO CHAPA HORIZONTAL - 2 PANELES	26 00 70 32	83,84€
KIT FIJACIÓN PARALELA A TEJADO CHAPA HORIZONTAL - 3 PANELES	26 00 70 33	110,39€
KIT FIJACIÓN PARALELA A TEJADO CHAPA HORIZONTAL - 4 PANELES	26 00 70 34	135,54€
KIT FIJACIÓN PARALELA A TEJADO CHAPA HORIZONTAL - 5 PANELES	26 00 70 35	164,88€
KIT FIJACIÓN PARALELA A TEJADO CHAPA HORIZONTAL - 6 PANELES	26 00 70 36	176,06€
KIT FIJACIÓN PARALELA A TEJADO CHAPA HORIZONTAL - 7 PANELES	26 00 70 37	201,21€
KIT FIJACIÓN PARALELA A TEJADO CHAPA HORIZONTAL - 8 PANELES	26 00 70 38	224,97€

*Para combinar diferentes modelos de kits, es necesario un Kit de Unión.

*Para paneles black existen fijaciones negras sueltas. Consultar disponibilidad.

Accesorios para la unión de kits

El kit de unión tiene la función de unir un kit con otro para formar filas más largas. Hay disponibilidad tanto para la disposición horizontal como vertical.

DESCRIPCIÓN	ARTÍCULO	PRECIO
KIT DE UNIÓN VERTICAL	26 00 70 99	14,77 €
KIT DE UNIÓN HORIZONTAL	26 00 70 98	55,47 €

*El kit incluye tornillería.



Cubierta plana

Estructura para cubierta plana convencional

Sistema de montaje fotovoltaico para cubierta plana o sobre suelo.

- Estructura con inclinación regulable de 20° a 35°.
- Anclaje a correas.
- Soporte premontado.
- Disposición de los módulos: vertical.
- Fabricadas en aluminio anodizado.
- Inclinación máxima de la superficie de 5°.
- Tornillería en acero inox.



Las estructura incluye fijador de paneles y barras. No incluye tornillería de anclaje.

DESCRIPCIÓN	ARTÍCULO	PRECIO
KIT FIJACIÓN PARA CUBIERTA PLANA REGULABLE 20° A 35° - 1 PANEL	26 00 70 21	255,68 €
KIT FIJACIÓN PARA CUBIERTA PLANA REGULABLE 20° A 35° - 2 PANELES	26 00 70 22	313,09 €
KIT FIJACIÓN PARA CUBIERTA PLANA REGULABLE 20° A 35° - 3 PANELES	26 00 70 23	462,83 €
KIT FIJACIÓN PARA CUBIERTA PLANA REGULABLE 20° A 35° - 4 PANELES	26 00 70 24	522,61 €
KIT FIJACIÓN PARA CUBIERTA PLANA REGULABLE 20° A 35° - 5 PANELES	26 00 70 25	697,61 €
KIT FIJACIÓN PARA CUBIERTA PLANA REGULABLE 20° A 35° - 6 PANELES	26 00 70 26	789,62 €

*Para paneles black existen fijaciones negras sueltas. Consultar disponibilidad.

*Para combinar diferentes modelos de kits, es necesario un Kit de Unión.

Estructura para cubierta plana sin perforación

Sistema de montaje fotovoltaico para cubierta planas o sobre suelo.

- Fabricada en HDPE para una fácil y rápida instalación sin necesidad de perforar.
- Inclinación de la estructura 15°.
- Inclinación máxima de la cubierta 5°.
- Tornillería en acero inox.
- Estructura conexión paneles en aluminio anodizado.

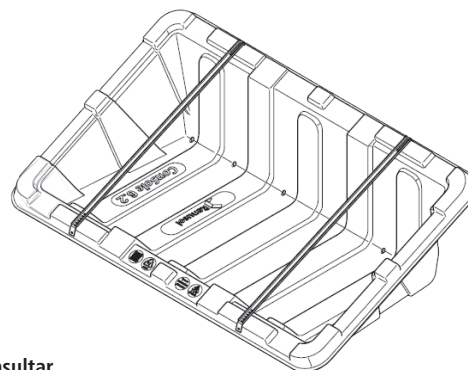

Las estructura incluye fijador de paneles, tornillos y barras. Para otros modelos de estructuras consultar.

No validos para paneles de más de 2m² de superficie. Rellenar con canto rodado o material similar.

DESCRIPCIÓN	ARTÍCULO	PRECIO
FIJACIÓN TIPO BANDEJA PARA CUBIERTA PLANA SIN ANCLAJE AL SUELO (1 PANEL)	26 00 50 20	143,86 €

Estructura para cubierta plana sin perforación - de hormigón

Sistema de montaje fotovoltaico para cubierta planas o sobre suelo válido tanto para montaje horizontal como vertical.

- Fabricada en hormigón.
- Inclinación de la estructura 10° y 20°.
- Posibilidad de montaje horizontal o vertical.
- Facilidad de montaje.



DESCRIPCIÓN	ARTÍCULO	PRECIO
FIJACIÓN SOPORTE DE HORMIGÓN 10° MULTIPOSICIÓN *	26 00 60 41	67,31 €
FIJACIÓN SOPORTE DE HORMIGÓN 20° MULTIPOSICIÓN *	26 00 60 42	67,31 €

* Es necesario seleccionar una fijación más que el nº de paneles por fila necesario

Protecciones y accesorios

Caja de protecciones alterna- (AC) entre inversor y vivienda



Los kits de protecciones (AC) de Enertres incluyen todo lo necesario para una fácil y rápida instalación. Es necesaria su colocación en la instalación de un kit de autoconsumo, (ver páginas: 8-15).

El kit incluye:

- Interruptor diferencial
- Interruptor magnetotérmico
- Cuadro envolvente con protección IP65

MONOFÁSICO

DESCRIPCIÓN	ARTÍCULO	PRECIO
CAJA DE PROTECCIONES PARA INVERSOR MONOFÁSICO AUTOCONSUMO HASTA 3,7 KW	27 01 01 20	195,34 €
CAJA DE PROTECCIONES PARA INVERSOR MONOFÁSICO AUTOCONSUMO HASTA 7,4 KW	27 01 01 21	228,82 €
CAJA DE PROTECCIONES PARA INVERSOR MONOFÁSICO AUTOCONSUMO HASTA 11,5KW	27 01 01 22	396,25 €

TRIFÁSICO

CAJA DE PROTECCIONES PARA INVERSOR TRIFÁSICO AUTOCONSUMO HASTA 10 KW	27 01 01 23	390,67 €
CAJA DE PROTECCIONES PARA INVERSOR TRIFÁSICO AUTOCONSUMO HASTA 25 KW	27 01 01 25	410,20 €

HÍBRIDO

CAJA DE PROTECCIONES PARA INVERSOR HÍBRIDO MONOFÁSICO AUTOCONSUMO HASTA 7,3 KW	27 01 01 27	371,14 €
CAJA DE PROTECCIONES PARA INVERSOR HÍBRIDO TRIFÁSICO AUTOCONSUMO HASTA 10 KW	27 01 01 28	694,83 €

Caja de protecciones continua - (DC) entre paneles e inversor



Los kits de protecciones (DC) de Enertres incluyen todo lo necesario para una fácil y rápida instalación: Es necesaria su colocación en la instalación de un kit de autoconsumo, (ver páginas: 8-15).

El kit incluye:

- Descargador de sobretensión
- Fusible y portafusibles
- Cuadro envolvente con protección IP65

DESCRIPCIÓN	ARTÍCULO	PRECIO
CAJA DE PROTECCIONES CONTINUA HASTA 3 KW 1 MPPT	27 01 01 30	298,58 €
CAJA DE PROTECCIONES CONTINUA DESDE 3 A 6 KW 2 MPPT	27 01 01 31	446,48 €
CAJA DE PROTECCIONES CONTINUA DESDE 6 A 48 KW 2 MPPT	27 01 01 32	669,72 €

Caja de protecciones todo en uno: (AC) entre inversor y vivienda - (DC) paneles e inversor

Los kits de protección AC-DC de Enertres incluyen todo lo necesario para una fácil y rápida instalación: descargador de sobretensión, fusible y portafusible, cuadro envolvente con protección IP65, interruptor diferencial e interruptor magnetotérmico.

DESCRIPCIÓN	ARTÍCULO	PRECIO
CAJA DE PROTECCIONES CONTINUA Y ALTERNA 3,6 KW 1 MPPT	27 01 01 33	443,69 €

Conectores y cable

DESCRIPCIÓN	ARTÍCULO	PRECIO
JUEGO DE 2 CONECTORES MACHO/HEMBRA FOTOVOLTAICO MC4	27 06 00 03	5,14 €
CABLE SOLAR 1x6mm (METRO) NEGRO	27 07 00 01	2,54 €
CABLE SOLAR 1x6mm (METRO) ROJO	27 07 00 01R	2,54 €

Kit de transformadores de intensidad compatible con Smart Meter de Fronius y Goodwe

KIT DE 3 TRANSFORMADOR DE INTENSIDAD DE NÚCLEO CERRADO 40A/5A	27 01 01 45	128,75 €
KIT DE 3 TRANSFORMADOR DE INTENSIDAD DE NÚCLEO CERRADO 60A/5A	27 01 01 46	149,47 €
KIT DE 3 TRANSFORMADOR DE INTENSIDAD DE NÚCLEO CERRADO 100A/5A	27 01 01 49	103,53 €
KIT DE 3 TRANSFORMADOR DE INTENSIDAD DE NÚCLEO ABIERTO 150A/5A	27 01 01 48	519,02 €

Cargadores de coche

Una solución de carga inteligente y flexible para coches eléctricos ó híbridos enchufables y, por tanto, adecuada para cualquier propietario de este tipo de vehículo.

Cargador de coche Fronius Wattpilot

Fronius ha desarrollado para uso doméstico, dos versiones: **HOME y GO**. El cargador de coches Wattpilot Home está diseñado para instalarlo de manera fija en el hogar y el Wattpilot Go permite poder cargar el coche en cualquier lugar: en casa, en el trabajo o de vacaciones. Además, ambos modelos disponen de dos modos de carga: **Eco y Next Trip**.

El Wattpilot está **optimizado para sistemas fotovoltaicos, con Inversor Fronius**: esto permite cargar el coche de forma especialmente rentable y sostenible con el excedente de energía solar. El equipo se puede manejar a través de su **propia APP** (Solar Wattpilot), disponible para iOS y Android, permitiendo numerosas posibilidades de ajuste.

DESCRIPCIÓN	ARTÍCULO	PRECIO
CARGADOR DE COCHE FRONIUS WATTPILLOT HOME 11J	27 01 02 00	1498,83€
CARGADOR DE COCHE FRONIUS WATTPILLOT GO 11J	27 01 02 01	1498,83 €
CARGADOR DE COCHE FRONIUS WATTPILLOT GO 22J	27 01 02 03	1541,33€



Cargador de coche Eve Mini

Los modelos EVE Mini tienen un diseño moderno y elegante, que encaja perfectamente en cualquier entorno. Estos cargadores eléctricos ofrecen la última tecnología y funcionalidades de carga inteligente, además son compatibles con cualquier modelo de inversor. Disponible en dos modalidades: **Basic y Plus**. El modelo Eve Mini Basic, indica el estado de carga mediante **LED** y el modelo Eve Mini Plus a través de una **pantalla a todo color**.

Los cargadores Eve permiten incluir **Balaneo de carga dinámico**, el cual, optimiza la forma en que se distribuye la energía para la carga de coches eléctricos según la potencia disponible y la demanda de energía en el sitio.

Características:

- Apto para todos los coches eléctricos
- Potencia de carga de 7,4kWh hasta 22kWh
- Disponible con socket o con un cable de conexión de 5 metros
- Autorización simplemente insertando el enchufe (Plug & Charge)



DESCRIPCIÓN	ARTÍCULO	PRECIO
CARGADOR DE COCHE ELÉCTRICO EVE MINI BASIC 7,4kWh SOCKET	27 30 00 01	1722,00€
CARGADOR DE COCHE ELÉCTRICO EVE MINI BASIC 7,4kWh CABLE T2	27 30 00 00	1830,65€
CARGADOR DE COCHE ELÉCTRICO EVE MINI BASIC RFID 7,4kWh SOCKET	27 30 00 11	1921,88€
CARGADOR DE COCHE ELÉCTRICO EVE MINI BASIC RFID 7,4kWh CABLE T2	27 30 00 10	2.029,50€
CARGADOR DE COCHE ELÉCTRICO EVE MINI PLUS 7,4kWh SOCKET CON 3G, RFID Y DISPLAY	27 30 00 20	2427,30€
CARGADOR DE COCHE ELÉCTRICO EVE MINI PLUS 22kWh SOCKET CON 3G, RFID Y DISPLAY	27 30 00 21	2767,09€
CARGADOR DE COCHE ELÉCTRICO EVE MINI PLUS 7,4kWh CON 3G, CABLE T2, RFID Y DISPLAY	27 30 00 32	2505,72€
CARGADOR DE COCHE ELÉCTRICO EVE MINI PLUS 22kWh CON 3G, CABLE T2, RFID Y DISPLAY	27 30 00 31	2885,53€

Accesorios opcionales

DESCRIPCIÓN	ARTÍCULO	PRECIO
CABLE T2 8M 7,4kW	27 30 01 00	278,80 €
CABLE T2 8M 22kW	27 30 01 01	390,32€
BALANCEO DE CARGA ESTÁTICO EVE MINI (POR EQUIPO)*	27 30 01 02	418,20€
BALANCEO DE CARGA DINÁMICA EVE MINI (POR INSTALACIÓN)*	27 30 01 03	557,60€
MEDIDOR DE POTENCIA MONOFÁSICO DIRECTO 65A (PARA BALANCEO)	27 30 01 06	365,93€
MEDIDOR DE POTENCIA TRIFÁSICO DIRECTO 65A (PARA BALANCEO)	27 30 01 07	449,57€
MEDIDOR DE POTENCIA TRIFÁSICO INDIRECTO SIN TRANSFORMADORES (PARA BALANCEO)	27 30 01 08	454,79€
PINZA 3X300A NUCLEO PARTIDO	27 30 01 09	381,61€
TARJETA RFID	27 30 01 10	20,50€

*Necesario para la instalación, adquirir medidor de potencia.

PRESTACIONES DE SERVICIO

PUESTA EN MARCHA

DESCRIPCIÓN	ARTÍCULO	PRECIO
PUESTA EN MARCHA PARA KIT DE AUTOCONSUMO SIN BATERÍAS*	27 06 00 10	180,00 €
PUESTA EN MARCHA PARA KIT DE AUTOCONSUMO CON BATERÍAS*	27 06 00 11	270,00 €
INTEGRACIÓN SMART CONFORT REMOTA	27 06 00 12	150,00 €
INTEGRACIÓN SMART CONFORT PRESENCIAL*	27 06 00 13	250,00 €

* Radio 75 km, desde la delegación central de Enertres (Vilar de Infesta), incluye 2 horas de mano de obra para kits de autoconsumo y 3 horas para kit con acumulación. Hora de trabajo adicional 45€.

MANTENIMIENTO DE SISTEMAS FOTOVOLTAICOS

Recomendamos la revisión de todos los conectores y la limpieza de los paneles fotovoltaicos periódicamente para garantizar el rendimiento de la instalación con el paso de los años.

Incluye la comprobación del estado del cableado eléctrico, conectores, paneles fotovoltaicos, seguridad AC/DC, comprobación de funcionamiento del inversor.

DESCRIPCIÓN	ARTÍCULO	PRECIO
MANTENIMIENTO DE SISTEMAS FOTOVOLTAICOS	00 00 01 47	CONSULTAR

Condiciones generales de venta

Todas las operaciones comerciales entre Enertres, Energías Renovables, S.L. y sus clientes se regirán por las condiciones generales de venta aquí expuestas, y se entenderán aceptadas por el cliente al hacer el pedido.

Quedan anulados precios u ofertas anteriores a esta tarifa.

1. CATÁLOGOS – TARIFAS

Todos los datos, características técnicas, fotografías, etc. que se muestran son solo a título orientativo y nos reservamos el derecho a modificarlos sin previo aviso, informándole con la mayor brevedad posible. Cualquier dato relativo a la capacidad, medidas y resto de datos podrá tener una tolerancia $\pm 5\%$.

2. PRECIOS

La facturación de los suministros se efectuará conforme a la tarifa vigente.

Si en el transcurso de la vigencia de esta tarifa se produjera un aumento de los costes de algún producto o familia de productos los precios de venta subirán de manera correspondiente.

3. PEDIDOS

Los pedidos deberán realizarse por escrito, incluyendo la firma y sello del cliente, ajustándose a las condiciones particulares acordadas entre las partes y a las condiciones generales de venta aquí descritas a pedidos@enertres.com

Los pedidos podrán suministrarse parcialmente sin que ello suponga la anulación del mismo.

4. ENVÍOS

Portes pagados.

El plazo máximo para la reclamación de cualquier anomalía detectada en el envío será de 24 h.

5. DEVOLUCIONES

Solamente se aceptarán devoluciones previa solicitud por escrito, indicando el motivo de las mismas y bajo consentimiento expreso manifestado por escrito por Enertres, Energías Renovables, S.L. Los gastos del seguro y portes de devolución correrán por cuenta del comprador y los materiales vendrán debidamente documentados y embalados. El plazo máximo para admitir devoluciones será de 30 días.

Del importe de la devolución se deducirá un 20% en concepto de gastos de revisión, manipulación, etc.

No se admitirán devoluciones de material fuera de catálogo.

6. GARANTÍAS

Enertres, Energías Renovables, S.L. se responsabiliza de los defectos de fabricación de sus productos según el tipo y en base a las siguientes condiciones:

Siempre que dichos productos sean utilizados en condiciones adecuadas, conforme el uso específico para el que fueron diseñados, e instalados por personal cualificado (instalador autorizado).

La garantía estará asegurada solamente cuando los equipos sean instalados considerando las instrucciones de montaje, prescripciones técnicas, normativa en vigor y la puesta en marcha por un servicio técnico autorizado por Enertres, Energías Renovables, S.L.

El alcance de la garantía cubre la reparación o sustitución de los componentes defectuosos devueltos a nuestro almacén, bajo consentimiento expreso manifestado por escrito por Enertres, Energías Renovables, S.L.

La garantía no se extiende a los daños provocados por casos de fuerza mayor como rayos, fuego, tormenta, granizo, hielo, etc.

Esta garantía queda anulada si el comprador incumpliera algún pago, así como en los casos en los que la instalación haya sido reparada, modificada o desmontada, total o parcialmente, por personas no autorizadas.

PANELES SOLARES:

• Paneles REC

Rec Group Solar ofrece a sus clientes dos tipos de garantía: la garantía STANDARD y la garantía REC SOLAR PROFESIONAL.

La garantía STANDARD tiene una cobertura para productos y rendimientos, pero, no para mano de obra.

La garantía REC SOLAR PROFESIONAL, es exclusiva para aquellas instalaciones realizadas por profesionales con certificación Rec, quienes previamente tuvieron una específica formación bajo la tutela de Rec Group Solar. La obtención de dicho certificado permite ofrecer a los clientes finales una garantía de mano de obra y más años en producto y rendimiento. Especificaciones en la siguientes tabla:

TIPO DE GARANTIA	STÁNDAR	REC SOLAR PROFESIONAL
PRODUCTO	20 años	25 años (hasta 500kW)
POTENCIA	25 años	25 años (hasta 500kW)
LABORAL ≤ 25 kW	0 años	25 años
LABORAL $\geq 25-500$ kW	0 años	10 años

TIPO DE GARANTIA	ALPHA PURE	TWIN PEAK 4
POTENCIA EN EL AÑO 1	98%	98%
POTENCIA EN EL AÑO 25	92%	86%
DEGRADACIÓN ANUAL	0,25%	0,5%

• Paneles JA SOLAR

GARANTIAS JA SOLAR	JAM72S30	JAM72S20
PRODUCTO	12 años	12 años
POTENCIA EN EL AÑO 1	98%	98%
POTENCIA A LOS 25 AÑOS	83,1% potencia	80,7% potencia
DEGRADACIÓN ANUAL	0,55%	0,65%

INVERSORES:

• Fronius:

Ofrece dos modalidades de garantía: GARANTIA FRONIUS y GARANTIA FRONIUS PLUS. Así también, dispone de varias opciones de extensión de garantía gratuitas y de pago (de 10, 15 o 20 años) siempre bajo la condición de registrar el producto en www.solarweb.com dentro de los 30 meses siguientes a la entrega.

TIPO DE GARANTIA	FRONIUS	FRONIUS PLUS
Periodo garantía desde la entrega	3 años	3 años
Extensiones de garantías gratuitas	7 años*	5 años *
Extensiones de garantías de pago	10,15, 20 años	10,15, 20 años

* La Garantía Fronius Plus se aplica al producto, mano de obra y transporte pero en la Garantía Fronius solamente está cubierto el producto. Para más información consultar en la página oficial de Fronius (www.fronius.com).

• Goodwe:

Ofrece 5 años de garantía estándar solo para producto. Además, ofrece distintas opciones de extensión de garantía de pago (de 10, 15 o 20 años) no habiendo pasado más de 6 meses tras la fecha de su primera instalación. Para consultar la lista de precios de las extensiones de garantías diríjase a: www.es.goodwe.com.

BATERÍAS:

- **BYD:** 10 años de materiales, mano de obra y el 60% de su energía utilizable durante 10 años.
- **Goodwe:** 5 años de materiales y el 70% de su energía utilizable durante 10 años.

FIJACIONES:

10 años de garantía de materiales.

RESTO DE COMPONENTES:

3 años de garantía.

7. PUESTA EN MARCHA

Los protocolos de puesta en marcha de los diferentes sistemas han sido realizados y ajustados de acuerdo con las directrices marcadas por el fabricante correspondiente. Para proceder a la puesta en marcha, se necesita cubierta la solicitud de puesta en marcha correspondiente y enviada a sat@enertres.com

Las puestas en marcha incluyen el control de la instalación refiriéndose eléctricas, configuración y puesta en funcionamiento de la regulación y/o el equipo, entrega de instrucciones y cumplimentación del protocolo de puesta en marcha ENERTRES que corresponda.

Estas acciones se llevarán a cabo en un radio de 100km desde el servicio técnico más cercano y cualquier otro trabajo adicional que tenga que ser realizado y no haya sido especificado en este párrafo, se cobrará según la tarifa correspondiente.

Condiciones generales de venta

8. CONDICIONES DE PAGO

Las condiciones de pago serán acordadas previamente y formalizadas en la factura. En el supuesto de impago transcurrido el plazo de vencimiento, serán a cargo del comprador, además de los gastos de requerimiento de pago, los de devolución bancarios, los intereses de demora, así como los daños y perjuicios derivados del mismo.

En caso de no mediar otra información la forma de pago para pedidos de Fotovoltaica será de 50% pago por adelantado a la confirmación del pedido y 50% restante con la entrega del mismo.

9. PROPIEDAD DE LA MERCANCÍA

Enertres, Energías Renovables, S.L. se reserva el derecho de propiedad sobre todos los productos suministrados al cliente hasta que hayan saldado todas las obligaciones de pago correspondientes.

10. IMPUESTOS

A cargo del comprador. Se aplicarán sobre el importe de la factura según legislación vigente.

11. JURISDICCIÓN

Serán únicamente competentes en caso de litigio, los tribunales de Vigo (España).

12. DATOS DE CARÁCTER PERSONAL

De conformidad con la ley organica 3/2018 de protección de datos, el cliente entiende y acepta que una vez solicite un presupuesto o realice un pedido, sus datos pasarán a formar parte de un fichero cuyo responsable es la empresa Enertres, Energías Renovables, S.L., que los tratará de forma confidencial y cuya finalidad es la gestión de las relaciones contractuales, envío de ofertas comerciales y material publicitario.

El cliente podrá ejercer sus derechos de acceso, modificación o cancelación requiriéndolo por escrito a:

Enertres, Energías Renovables, S.L.
Estrada Redondela - Peinador, 49 - Barrio Millarada
36815 Vilar de Infesta - Redondela. Pontevedra
o a la dirección de correo electrónico: enertres@enertres.com



Oficinas centrales

Estrada Redondela~Peinador, n° 49
Barrio Millarada · 36815 Vilar de Infesta
Redondela (Pontevedra) SPAIN
T +34 986 288 377 **F** +34 986 288 276
enertres@enertres.com

Delegación Madrid

Pº de la Habana 17-3º D
28036 Madrid
T +34 915 615 194 **M** +34 609 274 957
a.gutierrez@enertres.com

Delegación Portugal

TERMOHOME LDA
Rua Prof. Luis Gomes 211 A
4400-257 Sta. Marinha - VNG
T +351 22 787 00 73 **M** +351 96 394 86 48
geral@termohome.pt



www.enertres.com