



CATÁLOGO TARIFA 15E - 3T  
SEPTIEMBRE - 2022



SOLUCIONES INTEGRALES DE CLIMATIZACIÓN CON ENERGÍAS RENOVABLES

## Sistemas de Emisión Ventiloconvectores y suelo radiante

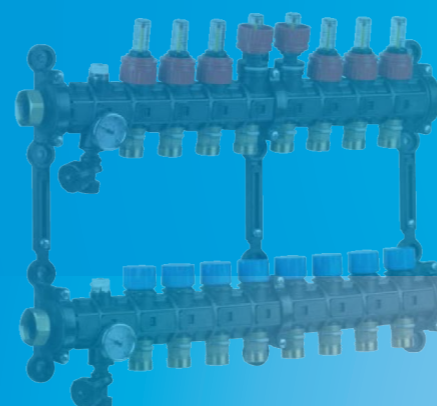
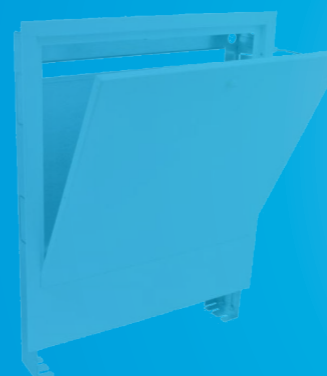
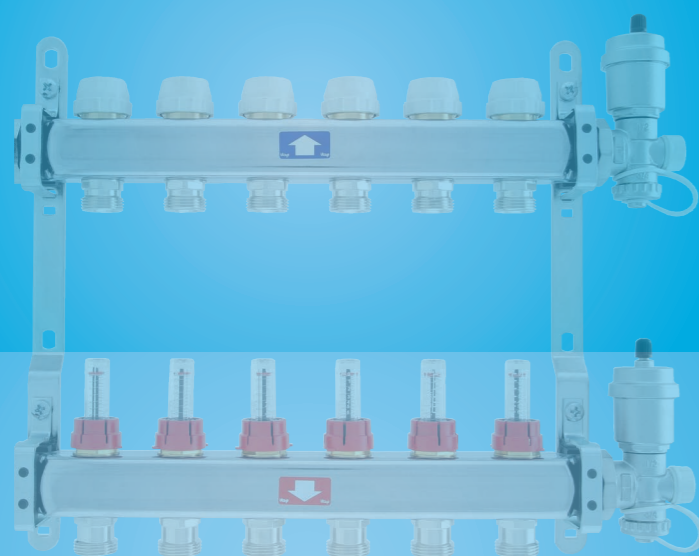
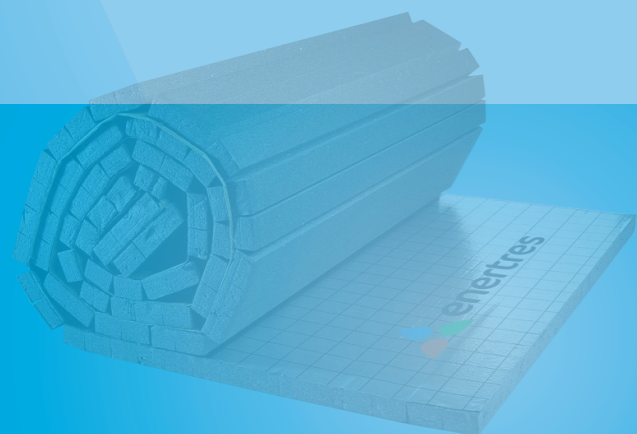

<b>VENTILOCONVECTORES</b>	<b>4</b>
Ventiloconvectores Enerfit ST	6
Ventiloconvectores Enerfit RD	10
Ventiloconvectores Enerfit STS	12
Ventiloconvectores Enerfit NC	14
Ventiloconvectores Enerfit FLOOR	18
Ventiloconvectores Enerfit WALL	20
Ventiloconvectores Enerfit WALL NC//XL	22
Ventiloconvectores Enerfit DUIT	24
Sistemas de regulación	26
Regulación electrónica modulante	28
Regulación electrónica manual	29
Grupos y accesorios hidráulicos	30
Accesorios Enerfit	31
Accesorios específicos para Enerfit NC Wall	32
Accesorios específicos para Enerfit NC	33
<b>SUELO RADIANTE</b>	<b>36</b>
Sistema con panel aislante liso	38
Sistema con panel aislante moldeado	39
Sistema de suelo radiante sin mortero	40
Tubería y accesorios para suelo radiante	41
Grapas y fijaciones para suelo radiante	42
Colectores de suelo radiante inox	44
Colectores de suelo radiante plástico EPDM	45
Racores para colector y codos guía	45
Armarios para colectores	46
Accesorios para colectores	47
Accesorios de regulación y equilibrado hidráulico	48
Aditivos	49
Herramientas y Accesorios	50
Sistema de regulación vía cable - WI FI	52
Sistema de regulación vía radio - WI FI	54
Accesorios de puesta en marcha remota	56
Regulaciones climáticas para sistemas de calefacción y sistemas frío/calor	57
Condiciones generales de venta	59

## Ventilconvectores inteligentes ENERFIT

### Solución integral eficiente y versátil

Los ventilconvectores EnerFit constituyen una solución única de elevada eficiencia para **calefacción, refrigeración y deshumidificación** en cualquier ambiente y estación. Estos equipos permiten un importante ahorro energético, ya que se pueden integrar con sistemas de generación de baja temperatura, tales como aerotermia, geotermia, calderas de condensación y sistemas con captadores solares térmicos.

### Elevado confort

Con su sofisticada e inteligente regulación de temperatura, EnerFit garantiza el confort térmico durante todas las estaciones del año. En modo calefacción su efecto dinámico consigue la temperatura de calefacción deseada de manera muy rápida. Una vez conseguida la temperatura deseada la mantiene con precisión y absoluto silencio gracias al efecto natural de la convección.

En modo refrigeración, alcanza la temperatura deseada también de manera rápida y silenciosa a la vez que deshumidifica el ambiente.

Estos equipos evitan además el flujo de aire directo evitando las molestias derivadas del mismo.

### Ahorro

La rapidez con la que consiguen estos equipos llegar a la temperatura deseada permite conseguir un importante AHORRO de consumo (hasta 42%).

Además los ventilconvectores al ser terminales que permiten trabajar a baja temperatura de manera muy eficaz, consiguen los mejores niveles de AHORRO en sistemas de generación como la aerotermia, geotermia y calderas de condensación debido a que estos sistemas consiguen sus mayores niveles de eficiencia trabajando a bajas temperaturas (Calderas de Condensación 40-45°C y bombas de Calor a 30-35°C).

### Higiene ambiental

Gracias a sus filtros incorporados los equipos enerfit evitan la circulación de polvo, ácaros y bacterias en el ambiente.

### Diseño discreto y moderno

La completa gama de ventilconvectores EnerFit permite adaptarse a las necesidades de todo tipo de instalaciones. Con reducidas dimensiones y un espesor de apenas 13 cm. (12,6 en los modelos NC), se integra perfectamente en cualquier ambiente, incluso en espacios reducidos, constituyendo una alternativa a los tradicionales radiadores que para trabajar a bajas temperaturas necesitan un 70% más de superficie ocupada y a los clásicos fancoils que ocupan mayor espacio y peor estética. Su diseño minimalista permite su aplicación en ambientes tanto clásicos como contemporáneos, ya que se integra a la perfección en la decoración de espacios interiores.

Siguiendo la línea del cuidado diseño y la integración ambiental, algunos modelos están disponibles en una versión con rejilla motorizada. La rejilla es sustituida por un pequeño panel móvil motorizado, que se activa con el encendido y vuelve a la posición inicial al ser apagado, de tal forma que se favorece un diseño aún más limpio y moderno.

### Avanzada tecnología

Los ventilconvectores EnerFit presentan una innovadora disposición de la unidad de ventilación y del intercambiador de calor. El ventilador DC es de tipo tangencial con aletas asimétricas y el intercambiador de calor dispone de una amplia superficie frontal, que permite alcanzar elevados caudales de aire con baja pérdida de presión y sin apenas generar ruido. El sistema de control de temperatura modula de forma continua la velocidad del ventilador con lógica proporcional e integral, lo que conlleva indudables ventajas para el ajuste de la temperatura y la humedad, con lo que se reduce el consumo eléctrico de forma considerable.

### Amplia gama de soluciones

Los ventilconvectores EnerFit constituyen la solución adecuada para multitud de aplicaciones.

Disponemos de 5 modelos diferentes: El modelo convencional (ST), el modelo convencional de altura reducida (STS), el modelo para encastrar en techo o pared (NC), un modelo para colocación mural (Wall) y por último un modelo innovador con efecto radiante (RD).

Los modelos NC y ST están disponibles en versión de 2 y 4 tubos. Existen, además, 5 potencias para cada modelo, lo que permite apotar una solución específica a cada necesidad.

En cuanto al acabado, con su color blanco y posibilidad de seleccionar la rejilla frontal de aspiración de aire a la vista u oculta en su versión motorizada.



# ENERFIT ST

## ELEGANCIA

El modelo EnerFit ST cuenta con todas las ventajas de los ventilconvectores EnerFit, constituyendo una completa y eficiente solución para cualquier tipo de instalación.

### CÁLOR EN INVIERNO, FRESCO EN VERANO, EN COMPLETO SILENCIO, CON UN DISEÑO ÚNICO

El ventilconvector Enerfit ST es la mejor solución todo en uno para calefacción, refrigeración y deshumidificación. Permite un excelente ahorro energético ya que se puede acoplar a bombas de calor de baja temperatura.

Con su sofisticado regulador de temperatura, Enerfit ST garantiza el confort durante toda la temporada. Calienta y enfría extremadamente rápido, y una vez que se alcanza la temperatura deseada, la mantiene de forma precisa y silenciosa.

Mientras se calienta, Enerfit ST desarrolla un efecto de calentamiento por convección natural efectivo (similar a un radiador) que reduce considerablemente la necesidad de activar la ventilación. Su atractivo diseño y su delgadez (tan solo 13 cm de profundidad) le permiten integrarse en cualquier entorno y hogar.



Ejemplo de instalación con pie embellecedor



Ejemplo de instalación con panel posterior y pie embellecedor con fijación a suelo

Continuando con nuestra línea de ofrecer todo tipo de soluciones, los Enerfit ST, se pueden equipar con regulaciones electrónicas que se ajusten a todas las necesidades:

- Regulación de velocidad modulante
- Control remoto desde pared
- Control con WiFi con APP
- Salida 0 - 10 V
- Control mediante termostato externo de 4 velocidades, disponibles en versiones con 2 o 4 tubos

Siguiendo la línea del cuidado diseño y la integración ambiental, el modelo EnerFit ST está disponible en una versión con rejilla móvil motorizada.



Imagen correspondiente al modelo Enerfit ST con rejilla móvil



Imagen correspondiente al modelo Enerfit ST con rejilla fija



## ENERFIT ST

## MODELO DE 2 TUBOS

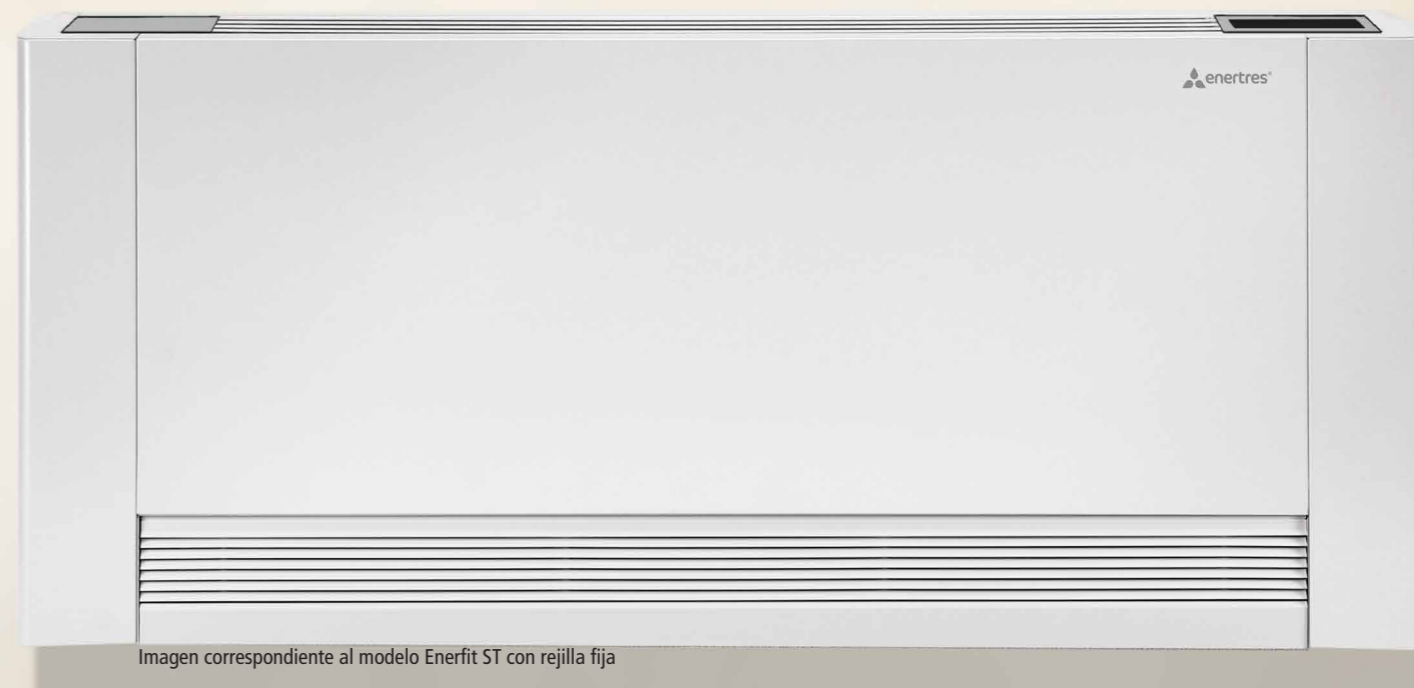
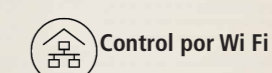
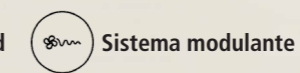
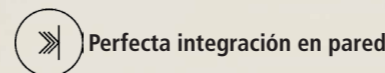
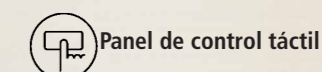
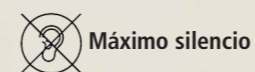
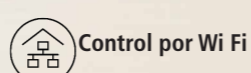
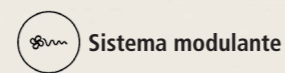
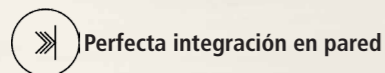
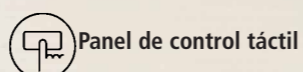
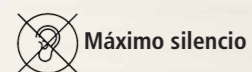
ENERFIT ST		ST 200	ST 400	ST 600	ST 800	ST 1000
<b>PRESTACIONES</b>						
<b>Calefacción 50/45/20 (Tª impulsión / Tª retorno / Tª ambiente)</b>						
Potencia máxima calefacción	W	1210	2610	3620	4610	5330
Caudal	l/h	214,8	464,3	643,5	818,3	947,9
Pérdida de carga	kPa	8,2	8,3	20,3	23	39,1
<b>Calefacción 45/40/20 (Tª impulsión / Tª retorno / Tª ambiente)</b>						
Potencia máxima calefacción	W	1020	2210	3020	3810	4320
Caudal	l/h	177,7	385,1	526,3	663,9	751,7
Pérdida de carga	kPa	9,1	9,2	19,1	21,2	23,1
<b>Calefacción 40/35/20 (Tª impulsión / Tª retorno / Tª ambiente)</b>						
Potencia máxima calefacción	W	780	1690	2340	2940	3360
Caudal	l/h	135,8	295	406	511,4	583,5
Pérdida de carga	kPa	5,8	5,8	12,2	13,5	15,1
<b>Frío 7/12/27 (Tª impulsión / Tª retorno / Tª ambiente)</b>						
Potencia frío	W	910	2120	2810	3300	3710
Caudal	l/h	156,1	364	483	566,2	636,6
Pérdida de carga	kPa	12,1	8,2	17,1	18	21,2
<b>Frío 12/17/27 (Tª impulsión / Tª retorno / Tª ambiente)</b>						
Potencia frío	W	520	1190	1510	1830	2000
Caudal	l/h	89,2	206	260,2	315,7	345,5
Pérdida de carga	kPa	7	2,3	4,9	6,3	7
<b>CARACTERÍSTICAS HIDRÁULICAS</b>						
Contenido de agua	lt.	0,47	0,8	1,13	1,46	1,8
Presión máxima de ejercicio	bar	10	10	10	10	10
Conexión hidráulica	pulg.	Eurokonus 3/4	Eurokonus 3/4	Eurokonus 3/4	Eurokonus 3/4	Eurokonus 3/4
<b>DATOS AERÁULICOS</b>						
Caudal de aire (máxima/media/mínima)	m3/h	146/91/49	294/210/124	438/318/180	567/410/302	663/479/364
Presión máxima estática disponible	Pa	10	10	13	13	13
Nivel sonoro (máxima/media/mínima)	dB(A)	41/33/24	42/34/25	44/34/26	46/35/26	47/38/28
<b>DATOS ELÉCTRICOS</b>						
Alimentación	V/ph/Hz	230/1/50	230/1/50	230/1/50	230/1/50	230/1/50
Potencia máxima absorbida	W	11	19	20	29	33
Corriente máxima absorbida	A	0,11	0,16	0,18	0,26	0,28
Potencia absorbida a la velocidad mínima	W	5	4	6	5	5
<b>DIMENSIONES</b>						
Longitud	mm	737	935	1135	1335	1535
Altura (sin pie de apoyo)	mm	579	579	579	579	579
Profundidad	mm	129	129	129	129	129
Peso	Kg	17	20	23	26	29
<b>ENERFIT ST con rejilla fija</b>						
Blanco		42 10 00 00	42 10 00 01	42 10 00 02	42 10 00 03	42 10 00 04
PRECIO*		533,91 €	587,58 €	683,96 €	813,50 €	916,09 €
<b>ENERFIT ST con rejilla motorizada</b>						
Blanco		42 10 01 00	42 10 01 01	42 10 01 02	42 10 01 03	42 10 01 04
PRECIO*		609,35€	668,42 €	744,07€	894,33 €	980,34 €

Disponibles modelos con diferentes acabados decorativos. Consultar.

\* Con cualquiera de los modelos EnerFit es necesario seleccionar un tipo de regulación, un grupo hidráulico y los accesorios correspondientes. Bajo pedido, estos componentes pueden venir montados de fábrica sin coste adicional. Ver opciones en págs. 28-30

\* Posibilidad de colocación de las conexiones hidráulicas a la derecha del ventilconvector. Añadir una "D" al final del código del modelo seleccionado. Sobrecoste de 32,13 € necesario el kit de prolongación (42 50 00 11 - Pág. 30).

## MODELO DE 4 TUBOS

ENERFIT ST		ST 200-4T	ST 400-4T	ST 600-4T	ST 800-4T	ST 1000-4T
<b>PRESTACIONES</b>						
<b>Calefacción 50/45/20 (Tª impulsión / Tª retorno / Tª ambiente)</b>						
Potencia calefacción	W	400	780	1090	1280	1750
Caudal	l/h	71	138,4	194,	227,5	311,6
Pérdida de carga	kPa	7	10,1	14,6	10,2	11,8
<b>Calefacción 45/40/20 (Tª impulsión / Tª retorno / Tª ambiente)</b>						
Potencia calefacción	W	290	610	820	1000	1390
Caudal	l/h	50,4	105,8	143,3	174	241,7
Pérdida de carga	kPa	4	6,5	8,9	6,6	7,8
<b>Calefacción 40/35/20 (Tª impulsión / Tª retorno / Tª ambiente)</b>						
Potencia calefacción	W	220	420	450	690	1010
Caudal	l/h	37,5	73,6	78	120,7	175,1
Pérdida de carga	kPa	2,5	3,5	3,2	3,6	4,6
<b>Frío 7/12/27 (Tª impulsión / Tª retorno / Tª ambiente)</b>						
Potencia frío	W	720	1480	2060	2500	3000
Caudal	l/h	124,2	253,5	353,6	428,5	514,2
Pérdida de carga	kPa	8,4	6,6	13,7	10,8	15,7
<b>Frío 12/17/27 (Tª impulsión / Tª retorno / Tª ambiente)</b>						
Potencia frío	W	420	800	1080	1310	1570
Caudal	l/h	72,2	138,5	186,3	226,6	271,5
Pérdida de carga	kPa	3,3	2,3	4,9	3,5	5,1
<b>CARACTERÍSTICAS HIDRÁULICAS</b>						
Contenido de agua calefacción	lt.	0,47	0,8	1,13	1,46	1,8
Contenido de agua frío	lt.	0,16	0,27	0,38	0,49	0,6
Presión máxima de ejercicio	bar	10	10	10	10	10
Conexión hidráulica	pulg.	Eurokonus 3/4	Eurokonus 3/4	Eurokonus 3/4	Eurokonus 3/4	Eurokonus 3/4
<b>DATOS AERÁULICOS</b>						
Caudal de aire (máxima/media/mínima)	m3/h	132/91/46	260/207/124	370/291/194	476/367/247	542/416/262
Presión máxima estática disponible	Pa	8	8	11	11	11
Nivel sonoro (máxima/media/mínima)	dB(A)	41/33/24	42/34/25	44/34/25	46/35/26	47/37/27
<b>DATOS ELÉCTRICOS</b>						
Alimentación	V/ph/Hz	230/1/50	230/1/50	230/1/50	230/1/50	230/1/50
Potencia máxima absorbida	W	11	19	20	29	33
Corriente máxima absorbida	A	0,11	0,16	0,18	0,26	0,28
Potencia absorbida a la velocidad mínima	W	4	4	4	4	5
<b>DIMENSIONES</b>						
Longitud	mm	737	937	1137	1377	1537
Altura (sin pie de apoyo)	mm	639	639	639	639	639
Profundidad	mm	131	131	131	131	131
Peso	Kg	18	21	25	28	32
<b>ENERFIT ST con rejilla fija</b>						
Blanco		42 11 00 00	42 11 00 01	42 11 00 02	42 11 00 03	42 11 00 04
PRECIO*		678,78 €	771,01 €	894,33 €	1.050,81 €	1.136,82 €

Disponibles modelos con diferentes acabados decorativos. Consultar.

\* Con cualquiera de los modelos EnerFit es necesario seleccionar un tipo de regulación, un grupo hidráulico y los accesorios correspondientes. Bajo pedido, estos componentes pueden venir montados de fábrica sin coste adicional. Ver opciones en págs. 28-30

\* Posibilidad de colocación de las conexiones hidráulicas a la derecha del ventilconvector. Añadir una "D" al final del código del modelo seleccionado. Sobrecoste de 32,13 €, necesario el kit de prolongación (42 50 00 11 - Pág. 30).

## ENERFIT RD

## MÁXIMO SILENCIO

La gama de ventilconvectores EnerFit cuenta con un exclusivo modelo que mejora el rendimiento y el confort para calefacción. El modelo EnerFit RD con panel radiante consigue calefactar, refrigerar y deshumidificar con extrema rapidez manteniendo un confort térmico ideal con un menor consumo.

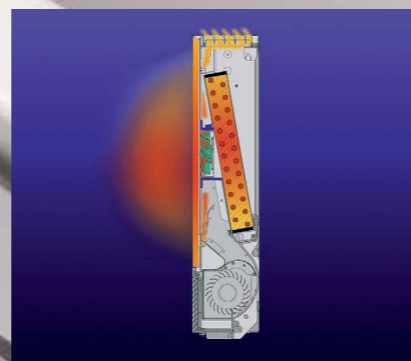

En particular, durante el período de calefacción EnerFit RD combina el efecto de calentamiento por convección del ventilador con el efecto de radiación del panel frontal, con lo que se consigue incrementar su rendimiento y la sensación de bienestar.

El principio de funcionamiento se basa en el uso de silenciosos microventiladores de bajo consumo, que envían aire caliente procedente del intercambiador de calor a la parte interior del panel frontal del terminal, calentándolo de manera eficaz. Con este principio, a la vez que se calienta, el terminal actúa como un transmisor de calor, sin que sea necesario el funcionamiento del ventilador principal. De esta manera, la temperatura de confort se mantiene en silencio absoluto y con un mínimo consumo. En el modo de verano, los microventiladores se mantienen inactivos para evitar la formación de condensaciones en la superficie frontal del terminal.

Siguiendo la línea del cuidado diseño y la integración ambiental, el modelo EnerFit RD está disponible en una versión con rejilla fija y motorizada.



Máximo silencio



Perfecta integración en pared



DC INVERTER



Sistema radiante



Control por Wi Fi



Panel de control táctil



Sistema modulante

Imagen correspondiente al modelo Enerfit RD con rejilla fija

## MODELO DE 2 TUBOS

ENERFIT RD		RD 200	RD 400	RD 600	RD 800	RD 1000
<b>PRESTACIONES</b>						
<b>Calefacción 50/45/20 (T° impulsión / T° retorno / T° ambiente)</b>						
Potencia calefacción	W	1210	2610	3620	4610	5220
Caudal	l/h	214,8	464,3	643,5	818,3	927,1
Pérdida de carga	kPa	8,2	8,3	20,3	23	30,3
<b>Calefacción 45/40/20 (T° impulsión / T° retorno / T° ambiente)</b>						
Potencia calefacción	W	1020	2210	3020	3810	4320
Caudal	l/h	177,7	385,1	526,3	663,9	751,7
Pérdida de carga	kPa	9,1	9,2	19,1	21,2	23,1
<b>Calefacción 40/35/20 (T° impulsión / T° retorno / T° ambiente)</b>						
Potencia calefacción	W	780	1690	2340	2940	3330
Caudal	l/h	135,8	295	406	511,4	579,3
Pérdida de carga	kPa	5,8	5,8	12,2	13,5	14,9
<b>Frío 7/12/27 (T° impulsión / T° retorno / T° ambiente)</b>						
Potencia frío	W	910	2120	2810	3300	3710
Caudal	l/h	156,1	364	483	566,2	636,6
Pérdida de carga	kPa	12,1	8,2	17,1	18	21,2
<b>Frío 12/17/27 (T° impulsión / T° retorno / T° ambiente)</b>						
Potencia frío	W	520	1190	1510	1830	2000
Caudal	l/h	89,2	206	260,2	315,7	345,5
Pérdida de carga	kPa	7	2,3	4,9	6,3	7
<b>CARACTERÍSTICAS HIDRÁULICAS</b>						
Contenido de agua	lt.	0,47	0,8	1,13	1,46	1,8
Presión máxima de ejercicio	bar	10	10	10	10	10
Conexión hidráulica	pulg.	Eurokonus 3/4	Eurokonus 3/4	Eurokonus 3/4	Eurokonus 3/4	Eurokonus 3/4
<b>DATOS AERÁULICOS</b>						
Caudal de aire (máxima/media/mínima)	m <sup>3</sup> /h	146/91/49	294/210/124	438/318/180	567/410/302	663/479/364
Presión máxima estática disponible	Pa	10	10	13	13	13
Nivel sonoro (máxima/media/mínima)	dB(A)	41/33/24	42/34/25	44/34/26	46/35/26	47/38/28
<b>DATOS ELÉCTRICOS</b>						
Alimentación	V/ph/Hz	230/1/50	230/1/50	230/1/50	230/1/50	230/1/50
Potencia máxima absorbida	W	11	19	20	29	33
Corriente máxima absorbida	A	0,11	0,16	0,18	0,26	0,28
Potencia absorbida a la velocidad mínima	W	5	4	6	5	5
<b>DIMENSIONES</b>						
Longitud	mm	735	935	1135	1335	1535
Altura (sin pie de apoyo)	mm	579	579	579	579	579
Profundidad	mm	129	129	129	129	129
Peso	Kg	17,3	20,4	23,4	26,4	29,4
<b>ENERFIT RD con rejilla fija</b>						
Código:		RD 200	RD 400	RD 600	RD 800	RD 1000
PVP*		42 00 00 00	42 00 00 01	42 00 00 02	42 00 00 03	42 00 00 04
		717,12 €	824,90 €	926,46 €	1.088,12 €	1.234,24 €
<b>ENERFIT RD con rejilla motorizada</b>						
Código:		RD 200	RD 400	RD 600	RD 800	RD 1000
PVP*		42 00 01 00	42 00 01 01	42 00 01 02	42 00 01 03	42 00 01 04
		791,74 €	905,73 €	1.002,11 €	1.185,53 €	1.293,31 €

Disponibles modelos con diferentes acabados decorativos. Consultar.

\* Con cualquiera de los modelos EnerFit es necesario seleccionar un tipo de regulación, un grupo hidráulico y los accesorios correspondientes. Bajo pedido, estos componentes pueden venir montados de fábrica sin coste adicional. Ver opciones en págs. 28-30.

\* Posibilidad de colocación de las conexiones hidráulicas a la derecha del ventilconvector. Añadir una "D" al final del código del modelo seleccionado. Sobrecoste de 32,13 € necesario el kit de prolongación (42 50 00 11 - Pág. 30).

## ENERFIT STS

## DISCRECIÓN

El modelo EnerFit STS cuenta con todas las ventajas de los ventilconvectores EnerFit ST. La diferencia radica en sus reducidas dimensiones que nos permiten adaptarnos a cualquier tipo de espacios más reducidos.

Siguiendo la línea del cuidado diseño y la integración ambiental, el modelo EnerFit STS está orientado a aquellas instalaciones donde la altura del equipo es determinante, bien por cuestiones estéticas o constructivas, ya que con una altura de únicamente 38 cm se convierte en la solución ideal para este tipo de instalaciones.

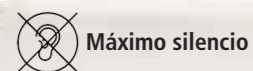

Máximo silencio



DC INVERTER



Panel de control táctil



Mínimo tamaño



Sistema modulante



Control por Wi Fi

Imagen correspondiente al modelo Enerfit STS con rejilla fija

## MODELO DE 2 TUBOS

ENERFIT STS		STS 200	STS 400	STS 600	STS 800	STS 1000
<b>PRESTACIONES</b>						
<b>Calefacción 50/45/20 (T° impulsión / T° retorno / T° ambiente)</b>						
Potencia calefacción	W	730	1750	2400	2970	3680
Caudal	l/h	129	311	426	527,7	653,1
Pérdida de carga	kPa	4,8	12,9	6,8	4,2	9,3
<b>Calefacción 45/40/20 (T° impulsión / T° retorno / T° ambiente)</b>						
Potencia calefacción	W	610	1510	2030	2620	3110
Caudal	l/h	106,2	263,1	353,6	456,2	541,9
Pérdida de carga	kPa	5,2	16,1	7,3	8,1	10,2
<b>Calefacción 40/35/20 (T° impulsión / T° retorno / T° ambiente)</b>						
Potencia calefacción	W	450	1160	1540	1980	2370
Caudal	l/h	77,9	200,9	267,6	343,4	411,8
Pérdida de carga	kPa	3,1	10,1	4,6	5	6,4
<b>Frío 7/12/27 (T° impulsión / T° retorno / T° ambiente)</b>						
Potencia frío	W	510	1210	1620	2120	2600
Caudal	l/h	87,5	207,6	278	363,8	446,1
Pérdida de carga	kPa	4,1	11,2	5,1	5,3	7,2
<b>Frío 12/17/27 (T° impulsión / T° retorno / T° ambiente)</b>						
Potencia frío	W	320	760	950	1200	1500
Caudal	l/h	56,1	130,5	164	207,1	259,7
Pérdida de carga	kPa	2	8,6	2,1	2	1,8
<b>CARACTERÍSTICAS HIDRÁULICAS</b>						
Contenido de agua	lt.	0,28	0,5	0,61	0,77	0,9
Presión máxima de ejercicio	bar	10	10	10	10	10
Conexión hidráulica	pulg.	Eurokonus 3/4	Eurokonus 3/4	Eurokonus 3/4	Eurokonus 3/4	Eurokonus 3/4
<b>DATOS AERÁULICOS</b>						
Caudal de aire (máxima/media/mínima)	m <sup>3</sup> /h	113/63/35	228/155/84	331/229/124	440/283/138	489/344/167
Nivel sonoro (máxima/media/mínima)	dB(A)	38,8/32,7/23,6	39,5/33,4/24,5	41/34/25	41,6/34,1/25,5	42,6/36,5/26,8
<b>DATOS ELÉCTRICOS</b>						
Alimentación	V/ph/Hz	230/1/50	230/1/50	230/1/50	230/1/50	230/1/50
Potencia máxima absorbida	W	11	19	20	29	33
Corriente máxima absorbida	A	0,11	0,16	0,18	0,26	0,28
Potencia absorbida a la velocidad mínima	W	3	4	4	4	5
<b>DIMENSIONES</b>						
Longitud	mm	735	935	1135	1335	1535
Altura (sin pie de apoyo)	mm	379	379	379	379	379
Profundidad	mm	129	129	129	129	129
Peso	Kg	12	14	16	19	23
<b>ENERFIT STS con rejilla fija</b>						
Código:		42 30 00 00	42 30 00 01	42 30 00 02	42 30 00 03	42 30 00 04
PVP*		538,88 €	587,58 €	683,96 €	781,37 €	878,79 €

Disponibles modelos con diferentes acabados decorativos. Consultar.

\* Con cualquiera de los modelos EnerFit es necesario seleccionar un tipo de regulación, un grupo hidráulico y los accesorios correspondientes. Bajo pedido, estos componentes pueden venir montados de fábrica sin coste adicional. Ver opciones en págs. 28-30.

\* Posibilidad de colocación de las conexiones hidráulicas a la derecha del ventilconvector. Añadir una "D" al final del código del modelo seleccionado. Sobrecoste de 32,13 € necesario el kit de prolongación (42 50 00 11 - Pág. 30).

## ENERFIT NC

## DISEÑO INTEGRADO

## Versión para encastrar en pared o techo.

Gracias a su reducido espesor, EnerFit NC se puede integrar fácilmente en todo tipo de paredes y falsos techos, incluso los más finos.

El bajo nivel de ruido producido hace que sea la elección perfecta, tanto en verano como en invierno, para cualquier estancia de una vivienda, hoteles y locales comerciales.

La amplia gama de accesorios, tanto para la instalación como para el control de funcionamiento, permiten adaptarse a cualquier Versión para encastrar en suelo.

El silencio es absoluto y el flujo de aire es constante para evitar la creación de corrientes de aire desagradables.

El motor y su electrónica de control de tipo DC Inverter permiten una regulación de la temperatura ambiente precisa y sin oscilaciones, la cual se puede realizar a través de los sistemas de regulación con control remoto modulante, manuales o con control 0-10 V. Las unidades están equipadas con doble bandeja de goteo para su instalación en horizontal (en falso techo) y en posición vertical (en pared).

El panel de la cubierta frontal está disponible tanto para los modelos sobre pared como para techo. Este accesorio permite una fácil limpieza de los filtros de aire a través de la rejilla frontal desmontable y fácil acceso a la terminal EnerFit NC para el mantenimiento, incorpora bandeja para recogida de condensados tanto para pared, como para techo

Disponible con sistema clásico de rejillas págs. 33-35



Máximo silencio



DC INVERTER



Perfecta integración en pared



Sistema modulante



Control por Wi Fi



Imagen correspondiente al modelo Enerfit NC encastrado en pared con el accesorio panel estético frontal

## Ejemplos de instalación Enerfit NC

## Encastrado en pared

## Impulsión y aspiración frontal

Artículo específico para el modelo NC 2 tubos. Consultar disponibilidad para el modelo de 4 tubos.



- A** Panel estético frontal para pared (Ref 42 50 14 1X)
- B** Estructura metálica para encastrar en pared/techo con rejilla de aspiración. (Ref 42 50 13 2X)

## Encastrado en techo

## Impulsión y aspiración con registro

Artículo específico para el modelo NC 2 tubos. Consultar disponibilidad para el modelo de 4 tubos.

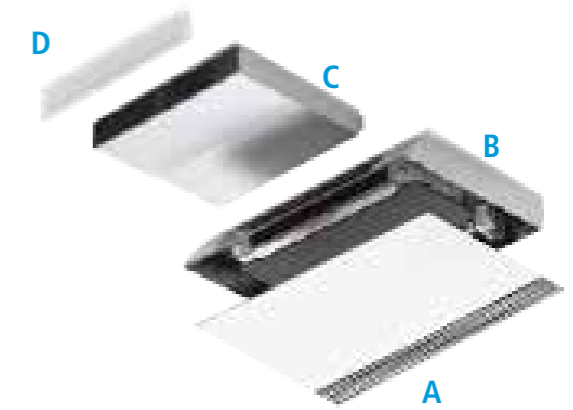

- A** Panel estético frontal para techo (Ref 42 50 15 1X)
- B** Estructura metálica para encastrar en pared/techo con rejilla de aspiración. (Ref 42 50 13 2X)
- C** Canal telescópico de impulsión de aire (Ref 42 50 07 0X)
- D** Rejilla de impulsión de aire para integración en pared (Ref 42 50 09 0X)

## Encastrado en techo

## Impulsión frontal

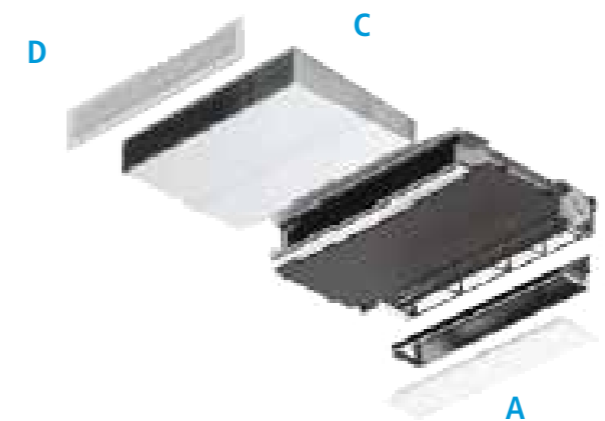

- A** Rejilla de aspiración de aire para techo (Ref 42 50 12 0X)
- B** Plenum de aspiración de aire (Ref 42 50 06 0X)
- C** Canal telescópico de impulsión de aire (Ref 42 50 07 0X)
- D** Rejilla de impulsión de aire para integración en pared (Ref 42 50 09 0X)

## Encastrado en techo

## Impulsión y aspiración inferior

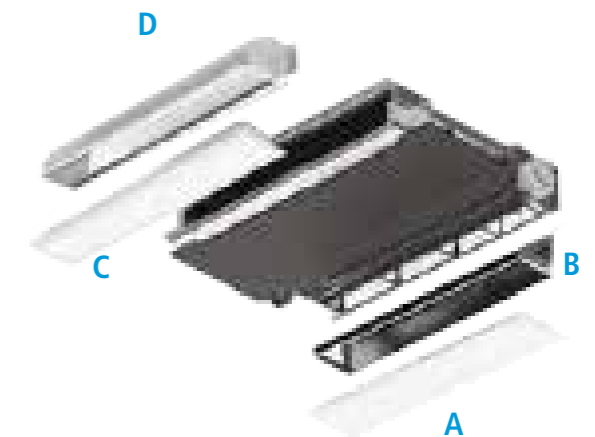

- A** Rejilla de aspiración de aire para techo (Ref 42 50 12 0X)
- B** Plenum de aspiración de aire (Ref 42 50 06 0X)
- D** Canal curvo de 90° para impulsión de aire (Ref 42 50 08 0X)
- C** Rejilla de impulsión de aire para integración en techo (Ref 42 50 11 0X)



## ENERFIT NC

## MODELO DE 2 TUBOS

ENERFIT NC		NC 200	NC 400	NC 600	NC 800	NC 1000
<b>PRESTACIONES</b>						
<b>Calefacción 50/45/20 (Tª impulsión / Tª retorno / Tª ambiente)</b>						
Potencia máxima calefacción	W	1210	2610	3620	4610	5330
Caudal	l/h	214,8	464,3	643,5	818,3	947,9
Pérdida de carga	kPa	8,2	8,3	20,3	23	39,1
<b>Calefacción 45/40/20 (Tª impulsión / Tª retorno / Tª ambiente)</b>						
Potencia máxima calefacción	W	1020	2210	3020	3810	4320
Caudal	l/h	177,7	385,1	526,3	663,9	751,7
Pérdida de carga	kPa	9,1	9,2	19,1	21,2	23,1
<b>Calefacción 40/35/20 (Tª impulsión / Tª retorno / Tª ambiente)</b>						
Potencia máxima calefacción	W	780	1690	2340	2940	3360
Caudal	l/h	135,8	295	406	511,4	583,5
Pérdida de carga	kPa	5,8	5,8	12,2	13,5	15,1
<b>Frío 7/12/27 (Tª impulsión / Tª retorno / Tª ambiente)</b>						
Potencia frío	W	910	2120	2810	3300	3710
Caudal	l/h	156,1	364	483	566,2	636,6
Pérdida de carga	kPa	12,1	8,2	17,1	18	21,2
<b>Frío 12/17/27 (Tª impulsión / Tª retorno / Tª ambiente)</b>						
Potencia frío	W	520	1190	1510	1830	2000
Caudal	l/h	89,2	206	260,2	315,7	345,5
Pérdida de carga	kPa	7	2,3	4,9	6,3	7
<b>CARACTERÍSTICAS HIDRÁULICAS</b>						
Contenido de agua	lt.	0,47	0,8	1,13	1,46	1,8
Presión máxima de ejercicio	bar	10	10	10	10	10
Conexión hidráulica	pulg.	Eurokonus 3/4	Eurokonus 3/4	Eurokonus 3/4	Eurokonus 3/4	Eurokonus 3/4
<b>DATOS AERÁULICOS</b>						
Caudal de aire (máxima/media/mínima)	m3/h	146/91/49	294/210/124	438/318/180	567/410/302	663/479/364
Presión máxima estática disponible	Pa	10	10	13	13	13
Nivel sonoro (máxima/media/mínima)	dB(A)	41/33/24	42/34/25	44/34/26	46/35/26	47/38/28
<b>DATOS ELÉCTRICOS</b>						
Alimentación	V/ph/Hz	230/1/50	230/1/50	230/1/50	230/1/50	230/1/50
Potencia máxima absorbida	W	11	19	20	29	33
Corriente máxima absorbida	A	0,11	0,16	0,18	0,26	0,28
Potencia absorbida a la velocidad mínima	W	5	4	6	5	5
<b>DIMENSIONES</b>						
Longitud	mm	525	725	925	1125	1325
Altura (sin pie de apoyo)*	mm	576	576	576	576	576
Profundidad	mm	126	126	126	126	126
Peso	Kg	9	12	15	18	21
<b>ENERFIT NC</b>						
Código:		42 20 00 00	42 20 00 01	42 20 00 02	42 20 00 03	42 20 00 04
PVP*		377,21 €	431,10 €	501,57 €	587,58 €	646,65 €

\* Con cualquiera de los modelos EnerFit es necesario seleccionar un tipo de regulación, un grupo hidráulico y los accesorios correspondientes.

Bajo pedido, estos componentes pueden venir montados de fábrica sin coste adicional. Ver opciones en págs. 28-30.

\* Posibilidad de colocación de las conexiones hidráulicas a la derecha del ventilconvector. Añadir una "D" al final del código del modelo seleccionado. Sobrecoste de 32,13 € necesario el kit de prolongación (42 50 00 11 - Pág. 30).

\* Panel frontal, estructura metálica y resto de accesorios específicos para el EnerFit NC no incluido en el precio. Ver pág. 33-35

## MODELO DE 4 TUBOS

ENERFIT NC		NC 200-4T	NC 400-4T	NC 600-4T	NC 800-4T	NC 1000-4T
<b>PRESTACIONES</b>						
<b>Calefacción 50/45/20 (Tª impulsión / Tª retorno / Tª ambiente)</b>						
Potencia calefacción	W	400	780	1090	1280	1750
Caudal	l/h	71	138,4	194,	227,5	311,6
Pérdida de carga	kPa	7	10,1	14,6	10,2	11,8
<b>Calefacción 45/40/20 (Tª impulsión / Tª retorno / Tª ambiente)</b>						
Potencia calefacción	W	290	610	820	1000	1390
Caudal	l/h	50,4	105,8	143,3	174	241,7
Pérdida de carga	kPa	4	6,5	8,9	6,6	7,8
<b>Calefacción 40/35/20 (Tª impulsión / Tª retorno / Tª ambiente)</b>						
Potencia calefacción	W	220	420	450	690	1010
Caudal	l/h	37,5	73,6	78	120,7	175,1
Pérdida de carga	kPa	2,5	3,5	3,2	3,6	4,6
<b>Frío 7/12/27 (Tª impulsión / Tª retorno / Tª ambiente)</b>						
Potencia frío	W	720	1480	2060	2500	3000
Caudal	l/h	124,2	253,5	353,6	428,5	514,2
Pérdida de carga	kPa	8,4	6,6	13,7	10,8	15,7
<b>Frío 12/17/27 (Tª impulsión / Tª retorno / Tª ambiente)</b>						
Potencia frío	W	420	800	1080	1310	1570
Caudal	l/h	72,2	138,5	186,3	226,6	271,5
Pérdida de carga	kPa	3,3	2,3	4,9	3,5	5,1
<b>CARACTERÍSTICAS HIDRÁULICAS</b>						
Contenido de agua calefacción	lt.	0,47	0,8	1,13	1,46	1,8
Contenido de agua frío	lt.	0,16	0,27	0,38	0,49	0,6
Presión máxima de ejercicio	bar	10	10	10	10	10
Conexión hidráulica	pulg.	Eurokonus 3/4	Eurokonus 3/4	Eurokonus 3/4	Eurokonus 3/4	Eurokonus 3/4
<b>DATOS AERÁULICOS</b>						
Caudal de aire (máxima/media/mínima)	m3/h	132/91/46	260/207/124	370/291/194	476/367/247	542/416/262
Presión máxima estática disponible	Pa	8	8	11	11	11
Nivel sonoro (máxima/media/mínima)	dB(A)	41/33/24	42/34/25	44/34/25	46/35/26	47/37/27
<b>DATOS ELÉCTRICOS</b>						
Alimentación	V/ph/Hz	230/1/50	230/1/50	230/1/50	230/1/50	230/1/50
Potencia máxima absorbida	W	11	19	20	29	33
Corriente máxima absorbida	A	0,11	0,16	0,18	0,26	0,28
Potencia absorbida a la velocidad mínima	W	4	4	4	4	5
<b>DIMENSIONES</b>						
Longitud	mm	479	879	679	1079	1279
Altura (sin pie de apoyo)	mm	639	639	639	639	639
Profundidad	mm	126	126	126	126	126
Peso	Kg	10	13	17	20	24
<b>ENERFIT NC</b>						
Código:		42 21 00 00	42 21 00 01	42 21 00 02	42 21 00 03	42 21 00 04
PVP*		533,70 €	592,77 €	668,42 €	803,13 €	867,39 €

\* Con cualquiera de los modelos EnerFit es necesario seleccionar un tipo de regulación, un grupo hidráulico y los accesorios correspondientes.

Bajo pedido, estos componentes pueden venir montados de fábrica sin coste adicional. Ver opciones en págs. 28-30.

\* Posibilidad de colocación de las conexiones hidráulicas a la derecha del ventilconvector. Añadir una "D" al final del código del modelo seleccionado. Sobrecoste de 32,13 € necesario el kit de prolongación (42 50 00 11 - Pág. 30).

\* Panel frontal, estructura metálica y resto de accesorios específicos para el EnerFit NC no incluido en el precio. Ver pág. 33-35

## ENERFIT FLOOR

## CONFORT INTEGRADO

## Versión para encastrar en suelo.

Nuevo ventilconvector EnerFit Floor para integración en el suelo con un diseño compacto y de gran potencia térmica.

En algunas situaciones arquitectónicas con grandes cristaleras o paredes muy expuestas, es importante contrarrestar el calor exterior que se transmite al interior a través de la radiación o las molestas corrientes de aire que se forman en invierno sobre las paredes.

Las soluciones tradicionales en estos casos se comportan de manera menos eficaz.

El silencio es absoluto y el flujo de aire es constante para evitar la creación de corrientes de aire desagradables.

El motor y su electrónica de control de tipo DC Inverter permiten una regulación de la temperatura ambiente precisa y sin oscilaciones, la cual se puede realizar a través de los sistemas de regulación con control remoto modulante, manuales o con control 0-10 V.

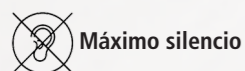
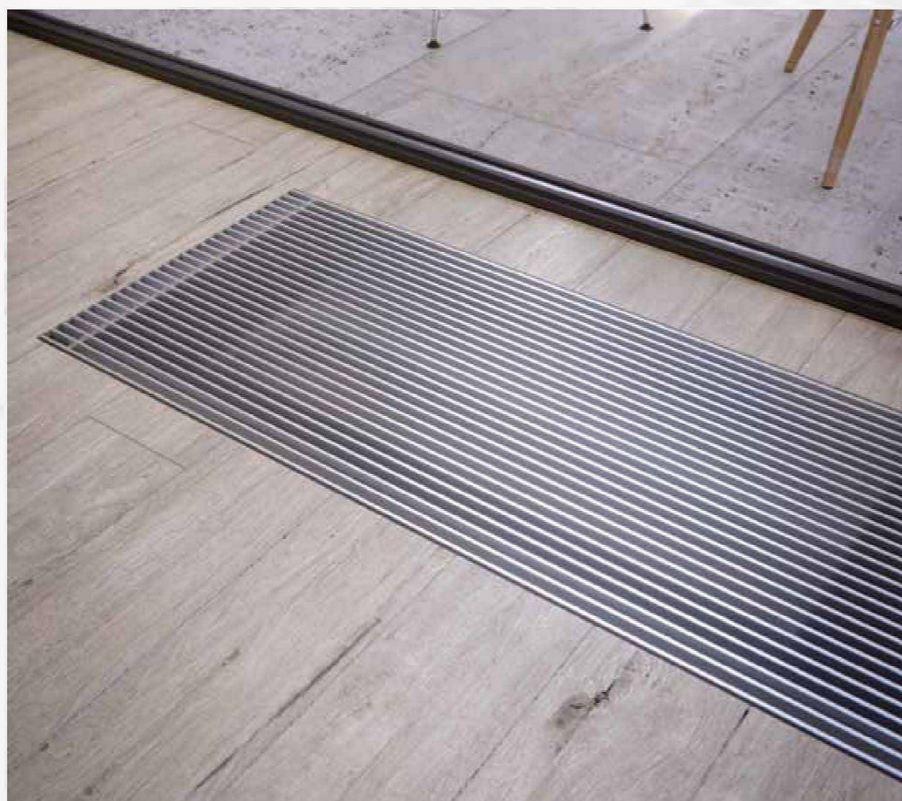

Máximo silencio



DC INVERTER



Perfecta integración en entorno



Sistema modulante

## MODELO DE 2 TUBOS

ENERFIT FLOOR		F 400	F 600	F 800			
<b>PRESTACIONES</b>							
<b>Calefacción 50/45/20 (T° impulsión / T° retorno / T° ambiente)</b>							
Potencia calefacción	W	1750	2400	2970			
Caudal	l/h	311	426	527,7			
Pérdida de carga	kPa	12,9	6,8	4,2			
<b>Calefacción 45/40/20 (T° impulsión / T° retorno / T° ambiente)</b>							
Potencia calefacción	W	1510	2030	2620			
Caudal	l/h	263,1	353,6	456,2			
Pérdida de carga	kPa	16,1	7,3	8,1			
<b>Calefacción 40/35/20 (T° impulsión / T° retorno / T° ambiente)</b>							
Potencia calefacción	W	1160	1540	1980			
Caudal	l/h	200,9	267,6	343,3			
Pérdida de carga	kPa	10,1	4,6	5			
<b>Frío 7/12/27 (T° impulsión / T° retorno / T° ambiente)</b>							
Potencia frío	W	1210	1620	2120			
Caudal	l/h	207,6	278	363,8			
Pérdida de carga	kPa	11,2	5,1	5,3			
<b>Frío 12/17/27 (T° impulsión / T° retorno / T° ambiente)</b>							
Potencia frío	W	760	950	1200			
Caudal	l/h	130,5	164	207,1			
Pérdida de carga	kPa	8,6	2,1	2			
<b>CARACTERÍSTICAS HIDRÁULICAS</b>							
Contenido de agua	lt.	0,50	0,61	0,77			
Presión máxima de ejercicio	bar	10	10	10			
Conexión hidráulica	pulg.	Eurokonus 3/4	Eurokonus 3/4	Eurokonus 3/4			
<b>DATOS AERÁULICOS</b>							
Caudal de aire (máxima/media/mínima)	m <sup>3</sup> /h	228/155/84	331/229/124	440/283/138			
Nivel sonoro (máxima/media/mínima)	dB(A)	39,5 / 24,9	19,8 / 5,1	42,6 / 25,8			
<b>DATOS ELÉCTRICOS</b>							
Alimentación	V/ph/Hz	230/1/50	230/1/50	230/1/50			
Potencia máxima absorbida	W	19	20	29			
Corriente máxima absorbida	A	0,16	0,18	0,26			
Potencia absorbida a la velocidad mínima	W	4	4	4			
<b>DIMENSIONES</b>							
Longitud	mm	895	1095	1295			
Altura	mm	431	431	431			
Profundidad	mm	189	189	189			
Peso	Kg	14	16	19			
<b>ENERFIT FLOOR</b>							
		<b>F 400</b>		<b>F 600</b>		<b>F 800</b>	
<b>CONEXIÓN HIDRÁULICA IZQUIERDA</b>		<b>CODIGO</b>	<b>PVP*</b>	<b>CODIGO</b>	<b>PVP*</b>	<b>CODIGO</b>	<b>PVP*</b>
Con tarjeta para control remoto modulante		42 36 22 11	657,02 €	42 36 22 12	732,67 €	42 36 22 13	830,08 €
Con tarjeta para control remoto 4 velocidades		42 36 22 21	657,02 €	42 36 22 22	732,67 €	42 36 22 23	830,08 €
Con tarjeta para controlador de 0-10v		42 36 22 31	657,02 €	42 36 22 32	732,67 €	42 36 22 33	830,08 €
<b>CONEXIÓN HIDRÁULICA DERECHA</b>							
Con tarjeta para control remoto modulante		42 36 22 11D	657,02 €	42 36 22 12D	732,67 €	42 36 22 13D	830,08 €
Con tarjeta para control remoto 4 velocidades		42 36 22 21D	657,02 €	42 36 22 22D	732,67 €	42 36 22 23D	830,08 €
Con tarjeta para controlador de 0-10v		42 36 22 31D	657,02 €	42 36 22 32D	732,67 €	42 36 22 33D	830,08 €
Estructura metálica EnerFit Floor		42 50 16 21	161,66 €	42 50 16 22	178,24 €	42 50 16 23	215,55 €
Rejilla EnerFit Floor		42 50 17 01	544,06 €	42 50 17 02	678,78 €	42 50 17 03	813,50 €

\* Con cualquiera de los modelos EnerFit Floor es necesario seleccionar un grupo hidráulico y los accesorios correspondientes. Bajo pedido, estos componentes pueden venir montados de fábrica sin coste adicional. Ver opciones en pág. 30.

\*\* Necesarios accesorios de control remoto (ver pág. 27-28).

# ENERFIT WALL / XL

## ELEGANCIA MURAL

La gama de ventilconvectores EnerFit cuenta con un modelo exclusivo, el nuevo EnerFit Wall. Gracias a la difusión de los sistemas de calefacción a baja temperatura (bombas de calor o calderas de condensación), el ventilconvector es un terminal cada vez más extendido en todos los entornos. A menudo, arquitectos y diseñadores se decantan por soluciones menos intrusivas, permitiendo aprovechar con mayor facilidad el espacio interior de una vivienda.

Con EnerFit Wall, finalmente se alcanza una solución innovadora que permite tener instalados terminales de agua en la pared superior, por lo tanto es capaz de suministrar bienestar tanto en invierno como en verano, sin ocupar ningún espacio útil. EnerFit Wall se caracteriza por una profundidad muy reducida, es el de menos grosor de su categoría (sólo 128 mm), y un diseño extremadamente refinado y elegante que puede encajar en cualquier espacio.

Acabo en color Blanco RAL 9003

Cuenta además con una gran pantalla y un mando inalámbrico de serie, que permite la elección de sus distintas funciones.



- Máximo silencio**
- DC INVERTER**
- Minimo tamaño**
- Perfecta integración en pared**
- Sistema modulante**



### MODELO DE 2 TUBOS

ENERFIT WALL		WALL 400	WALL 600	WALL 800	WALL 800 XL	
<b>PRESTACIONES</b>						
<b>Calefacción 50/45/20 (T° impulsión / T° retorno / T° ambiente)</b>						
Potencia calefacción	W	1750	2400	2970	4252	
Caudal	l/h	311	426	527,7	694	
Pérdida de carga	kPa	12,9	6,8	4,2	6,48	
<b>Calefacción 45/40/20 (T° impulsión / T° retorno / T° ambiente)</b>						
Potencia calefacción	W	1510	2030	2620	3450	
Caudal	l/h	263,1	353,6	456,2	593	
Pérdida de carga	kPa	16,1	7,3	8,1	17,5	
<b>Calefacción 40/35/20 (T° impulsión / T° retorno / T° ambiente)</b>						
Potencia calefacción	W	1160	1540	1980	2834	
Caudal	l/h	200,9	267,6	343,3	451	
Pérdida de carga	kPa	10,1	4,6	5	7,72	
<b>Frío 7/12/27 (T° impulsión / T° retorno / T° ambiente)</b>						
Potencia frío	W	1210	1620	2120	3120	
Caudal	l/h	207,6	278	363,8	537	
Pérdida de carga	kPa	11,2	5,1	5,3	11,5	
<b>Frío 12/17/27 (T° impulsión / T° retorno / T° ambiente)</b>						
Potencia frío	W	760	950	1200	1930	
Caudal	l/h	130,5	164	207,1	305	
Pérdida de carga	kPa	8,6	2,1	2	4,34	
<b>CARACTERISTICAS HIDRÁULICAS</b>						
Contenido de agua	lt.	0,5	0,61	0,77	1,54	
Presión máxima de ejercicio	bar	10	10	10	10	
Conexión hidráulica	pulg.	Eurokonus 3/4	Eurokonus 3/4	Eurokonus 3/4	Eurokonus 3/4	
<b>DATOS AERÁULICOS</b>						
Caudal de aire (máx/media/mín)	m3/h	228/155/84	331/229/124	440/283/138	788/480/230	
Nivel sonoro (máx/media/mín)	dB(A)	40/33/25	41/34/25	42/34/26	51/37/27	
<b>DATOS ELÉCTRICOS</b>						
Alimentación	V/ph/Hz	230/1/50	230/1/50	230/1/50	230/1/50	
Potencia máxima absorbida	W	19	20	29	27	
Corriente máxima absorbida	A	0,10	0,12	0,16	0,25	
Potencia absorbida a la velocidad mínima	W	5	5	5	7	
<b>DIMENSIONES</b>						
Longitud	mm	927	1127	1327	1327	
Altura	mm	335	335	335	335	
Profundidad	mm	128	128	128	215	
Peso	Kg	14	16	19	24	
<b>ENERFIT WALL</b>		<b>W 400</b>	<b>W 600</b>	<b>W 800</b>	<b>W 800 XL</b>	
		CONEX. HIDRAUL. IZQUIERDA	CONEX. HIDRAUL. DERECHA	CONEX. HIDRAUL. IZQUIERDA	CONEX. HIDRAUL. DERECHA	CONEX. HIDRAUL. DERECHA
Control integrado y mando a distancia		42 35 22 01	42 35 22 01D	42 35 22 02	42 35 22 02D	42 35 22 03
Tarjeta para control remoto modulante**		42 35 22 11	42 35 22 11D	42 35 22 12	42 35 22 12D	42 35 22 13
Tarjeta para control remoto 4 velocidades**		42 35 22 21	42 35 22 21D	42 35 22 22	42 35 22 22D	42 35 22 23
Tarjeta para controlador 0 - 10v**		42 35 22 31	42 35 22 31D	42 35 22 32	42 35 22 32D	42 35 22 33
PVP*		845,62 €	781,37 €	926,46 €	862,20 €	1.012,47 €
						948,22 €
						1.099,52 €

\* Con cualquiera de los modelos EnerFit Wall es necesario seleccionar un grupo hidráulico Ver opciones en pág. 30.  
 \*\* Necesarios accesorios de control remoto (ver pág. 26-28).

# ENERFIT WALL NC

## INTEGRACIÓN

La gama de ventilconvectores EnerFit cuenta con un modelo exclusivo, el nuevo EnerFit Wall NC.

Gracias a la difusión de los sistemas de calefacción a baja temperatura (bombas de calor o calderas de condensación), el ventilconvector es un terminal cada vez más extendido en todos los entornos. A menudo, arquitectos y diseñadores se decantan por soluciones menos intrusivas, permitiendo aprovechar con mayor facilidad el espacio interior de una vivienda.

Gracias a su elegante diseño los Enerfit Wall NC permite integrarse fácilmente en la vivienda, hoteles y locales comerciales. Su reducido tamaño y espesor permiten integrarlo fácilmente en paredes incluso las más finas.

El Enerfit Wall NC, con su baja emisión acústica y el flujo de aire constante, pasa desapercibido incluso en los ambientes más silenciosos garantizando un confort y tranquilidad.

El motor y su electrónica de control de tipo DC Inverter permiten una regulación de la temperatura ambiente precisa y sin oscilaciones, la cual se puede realizar a través de los sistemas de regulación con control remoto modulante o con control 0-10 V.

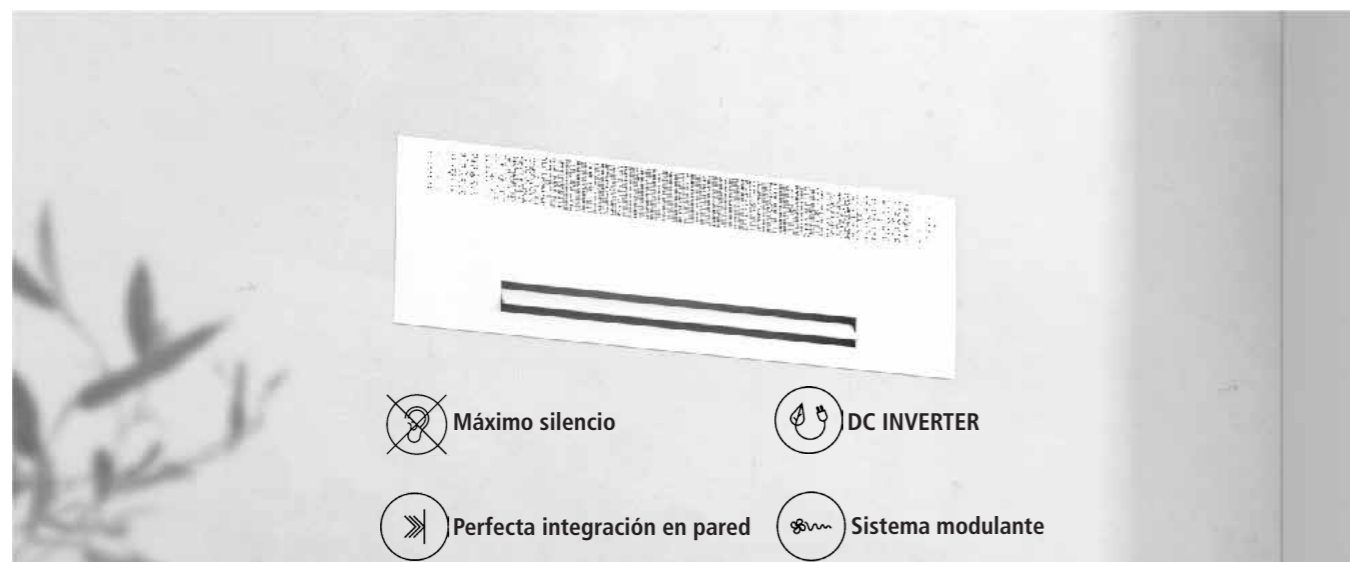

## MODELO DE 2 TUBOS

ENERFIT WALL NC		WALL NC 400	WALL NC 600	WALL NC 800			
<b>PRESTACIONES</b>							
<b>Calefacción 50/45/20 (Tª impulsión / Tª retorno / Tª ambiente)</b>							
Potencia calefacción	W	1750	2400	2970			
Caudal	l/h	311	426	527,7			
Pérdida de carga	kPa	12,9	6,8	4,2			
<b>Calefacción 45/40/20 (Tª impulsión / Tª retorno / Tª ambiente)</b>							
Potencia calefacción	W	1510	2030	2620			
Caudal	l/h	263,1	353,6	456,2			
Pérdida de carga	kPa	16,1	7,3	8,1			
<b>Calefacción 40/35/20 (Tª impulsión / Tª retorno / Tª ambiente)</b>							
Potencia calefacción	W	1160	1540	1980			
Caudal	l/h	200,9	267,6	343,3			
Pérdida de carga	kPa	10,1	1,1	5			
<b>Frío 7/12/27 (Tª impulsión / Tª retorno / Tª ambiente)</b>							
Potencia frío	W	1210	1620	2120			
Caudal	l/h	207,6	278	363,8			
Pérdida de carga	kPa	11,2	5,1	5,3			
<b>Frío 12/17/27 (Tª impulsión / Tª retorno / Tª ambiente)</b>							
Potencia frío	W	760	950	1200			
Caudal	l/h	130,5	164	207,1			
Pérdida de carga	kPa	8,6	2,1	2			
<b>CARACTERISTICAS HIDRÁULICAS</b>							
Contenido de agua	lt.	0,5	0,61	0,77			
Presión máxima de ejercicio	bar	10	10	10			
Conexión hidráulica	pulg.	Eurokonus 3/4	Eurokonus 3/4	Eurokonus 3/4			
<b>DATOS AERÁULICOS</b>							
Caudal de aire (máxima/media/mínima)	m3/h	228/155/84	331/229/124	440/283/138			
Nivel sonoro (máxima/media/mínima)	dB(A)	40/33/25	41/34/25	42/34/26			
<b>DATOS ELÉCTRICOS</b>							
Alimentación	V/ph/Hz	230/1/50	230/1/50	230/1/50			
Potencia máxima absorbida	W	19	20	29			
Corriente máxima absorbida	A	0,16	0,18	0,26			
Potencia absorbida a la velocidad mínima	W	5	5	5			
<b>DIMENSIONES</b>							
Longitud	mm	927	1127	1327			
Altura	mm	335	335	335			
Profundidad	mm	128	128	128			
Peso	Kg	14	16	19			
<b>ENERFIT WALL NC</b>		<b>WNC 400</b>		<b>WNC 600</b>		<b>WNC 800</b>	
		CONEX. HIDRAUL. IZQUIERDA	CONEX. HIDRAUL. DERECHA	CONEX. HIDRAUL. IZQUIERDA	CONEX. HIDRAUL. DERECHA	CONEX. HIDRAUL. IZQUIERDA	CONEX. HIDRAUL. DERECHA
Con control remoto modulante		42 34 22 01	42 34 22 01D	42 34 22 02	42 34 22 02D	42 34 22 03	42 34 22 03D
Con tarjeta para control remoto 4 velocidades**		42 34 22 11	42 34 22 11D	42 34 22 12	42 34 22 12D	42 34 22 13	42 34 22 13D
Con tarjeta para controlador 0- 10 V**		42 34 22 21	42 34 22 21D	42 34 22 22	42 34 22 22D	42 34 22 23	42 34 22 23D
PVP*		689,14 €	657,02 €	764,79 €	732,67 €	862,20 €	830,08 €

\* Con cualquiera de los modelos EnerFit Wall NC es necesario seleccionar un grupo hidráulico. Ver opciones en pág. 30.  
 \* Caja para empotrar en pared y panel estético no incluido. Ver opciones en pág. 32  
 \*\* Necesarios accesorios de control remoto (ver pág. 27-28).

# ENERFIT DUIT

El Enerfit DUIT es el nuevo fancoil canalizado de ENERTRES. Un producto de muy alta eficiencia que ajusta automáticamente la velocidad del ventilador para garantizar un flujo de aire constante, y en consecuencia, un confort constante en el tiempo. DUIT encaja perfectamente en cualquier pared o techo. El silencio extremo lo convierte en el modelo ideal para cualquier tipo de hogar.

Los ventilconvectores Duit son autoadaptables a la longitud del conducto aumentando o disminuyendo la velocidad para garantizar un caudal constante

Equipos On-Off que generan corrientes de aire al arrancar y parar, los Duit son modulantes por que garantizan un mayor confort.

Su versatilidad permite instalarlo en horizontal para falso techo o vertical en paredes para adecuarse a todas las necesidades de instalación.

El motor eléctrico DC inverter y su electrónica modulante permite un bajo consumo así como un silencio absoluto, regulando de manera precisa la temperatura a través de su panel remoto modulante o su regulación 0-10V.



DUIT 400

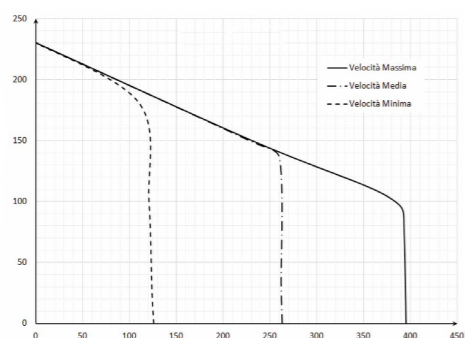

DUIT 800

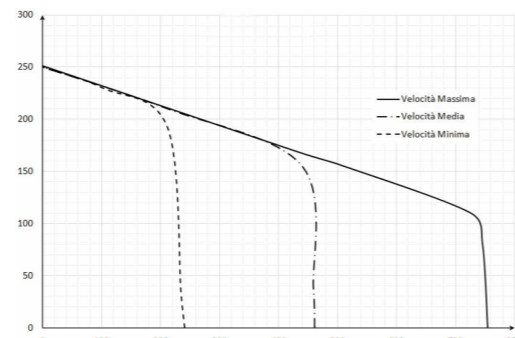

DUIT 600

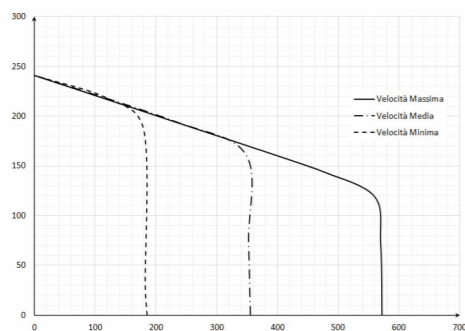

DUIT 1000

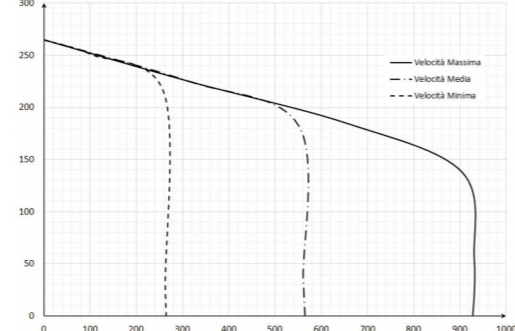

## MODELO DE 2 TUBOS

ENERFIT DUIT		DUIT 400	DUIT 600	DUIT 800	DUIT 1000	DUIT 1200
<b>PRESTACIONES</b>						
<b>Calefacción 50/45/20 (Tª impulsión / Tª retorno / Tª ambiente)</b>						
Potencia calefacción	W	2320	3220	3930	5340	6247
Caudal	l/h	412,1	572,8	698,3	949	1147
Pérdida de carga	kPa	7,6	11,6	22,7	16,3	19,4
<b>Calefacción 45/40/20 (Tª impulsión / Tª retorno / Tª ambiente)</b>						
Potencia calefacción	W	2300	3200	3900	5300	6200
Caudal	l/h	392	555	673	910	1200
Pérdida de carga	kPa	7,5	11,4	22,3	26	19
<b>Calefacción 40/35/20 (Tª impulsión / Tª retorno / Tª ambiente)</b>						
Potencia calefacción	W	980	1910	2630	3250	3802
Caudal	l/h	170,6	332	457,9	564,4	682
Pérdida de carga	kPa	2,7	4,5	10	7	8,3
<b>Frio 7/12/27 (Tª impulsión / Tª retorno / Tª ambiente)</b>						
Potencia frío	W	1910	3010	3490	4.400	5900
Caudal	l/h	327,7	516,5	598,8	755	1000
Pérdida de carga	kPa	4	11	21	14	16
<b>Frio 12/17/27 (Tª impulsión / Tª retorno / Tª ambiente)</b>						
Potencia frío	W	1.100	1760	2010	2540	4412
Caudal	l/h	189	303,1	347,7	437,8	576
Pérdida de carga	kPa	1,5	4,2	7,8	5,2	5,9
<b>CARACTERISTICAS HIDRÁULICAS</b>						
Contenido de agua	lt.	0,8	1,13	1,46	1,8	2,14
Presión máxima de ejercicio	bar	10	10	10	10	10
Conexión hidráulica	pulg.	Eurokonus 3/4	Eurokonus 3/4	Eurokonus 3/4	Eurokonus 3/4	Eurokonus 3/4
<b>DATOS AERÁULICOS</b>						
Caudal de aire (máxima/media/mínima)	m3/h	390/260/120	560/350/180	730/440/240	905/550/260	1150/750/280
Presión estática	Pa	90	130	110	140	140
Potencia sonora (máxima/media/mínima)	dB(A)	55/37/30	59/39/31	61/41/34	63/43/37	65/45/38
<b>DATOS ELÉCTRICOS</b>						
Alimentación	V/ph/Hz	230/1/50	230/1/50	230/1/50	230/1/50	230/1/50
Potencia máxima absorbida	W	75	95	170	230	260
Corriente máxima absorbida	A	0,7	1,3	1,3	1,5	1,9
Potencia absorbida a la velocidad mínima	W	22	38	42	45	50
<b>DIMENSIONES</b>						
Longitud	mm	590	790	990	1190	1440
Altura	mm	240	240	240	240	240
Profundidad	mm	690	690	690	690	690
Peso	Kg	32	42	46	56	65
<b>ENERFIT DUIT</b>						
<b>CONEXIÓN HIDRÁULICA IZQUIERDA</b>						
Con tarjeta para control remoto modulante		42 37 22 01	42 37 22 02	42 37 22 03	42 37 22 04	42 37 22 05
PVP		1.040,45 €	1.163,77 €	1.406,26 €	1.530,62 €	1.939,96 €
Con tarjeta para controlador 0 - 10 V **		42 37 00 11	42 37 00 12	42 37 00 13	42 37 00 14	42 37 00 15
PVP		830,08 €	953,40 €	1.222,84 €	1.411,44 €	1.562,75 €
<b>CONEXIÓN HIDRÁULICA DERECHA</b>						
Con tarjeta para control remoto modulante		42 37 22 01D	42 37 22 02D	42 37 22 03D	42 37 22 04D	42 37 22 05D
PVP		1.040,45 €	1.163,77 €	1.406,26 €	1.530,62 €	1.939,96 €
Con tarjeta para controlador 0 - 10 V **		42 37 00 11D	42 37 00 12D	42 37 00 13D	42 37 00 14D	42 37 00 15D
PVP		830,08 €	953,40 €	1.222,84 €	1.411,44 €	1.562,75 €

\* Con cualquiera de los modelos EnerFit DUIT es necesario seleccionar un grupo hidráulico y los accesorios correspondientes. Ver opciones en pág. 30  
 \*\* Necesarios accesorios de control remoto (ver pág. 27-28).

## Sistemas de regulación para Enerfit Wall / NC / XL/ FLOOR / DUIT

### Versión standard con control integrado y mando a distancia incluido (solo modelo WALL)

W 400	42 35 22 01	42 35 22 01D	Control remoto incluido
W 600	42 35 22 02	42 35 22 02D	
W 800	42 35 22 03	42 35 22 03D	
W 800XL		42 35 22 04D	

### Versión para control remoto de velocidad modulante

W 400	42 35 22 11*	42 35 22 11D*	Blancos	Panel de control remoto	Lógica PID, pantalla táctil, velocidad modulante. Control de 1-30 ud de ventilconvector Módulo Wifi (Versión W)	
W 600	42 35 22 12*	42 35 22 12D*				42 60 22 04 W
W 800	42 35 22 13*	42 35 22 13D*				42 60 22 04
W 800 XL		42 35 22 14D*				42 60 22 04 BW
WNC 400	42 34 22 01	42 34 22 01D	Negros			
WNC 600	42 34 22 02	42 34 22 02D				
WNC 800	42 34 22 03	42 34 22 03D				
F 400	42 36 22 11	42 36 22 11D				
F 600	42 36 22 12	42 36 22 12D				
F 800	42 36 22 13	42 36 22 13D				

\*Incluye tarjeta interna para control remoto modulante. Seleccionar panel de control remoto no incluido (pág. 28)

### Versión para control remoto de 3 velocidades

W 400	42 35 22 21*	42 35 22 21D*	Termostatos electrónicos	Pantalla digital Montaje encastrado	
W 600	42 35 22 22*	42 35 22 22D*			42 60 22 07
W 800	42 35 22 23*	42 35 00 23D*			
W800 XL		42 35 00 24D*			
WNC 400	42 34 22 11*	42 34 22 11D	Analgóico Montaje a pared	42 60 22 08	
WNC 600	42 34 22 12*	42 34 22 12D			
WNC 800	42 34 22 13*	42 34 22 13D			
F 400	42 36 22 21	42 36 22 21D	Digital Montaje a pared	42 60 22 09	
F 600	42 36 22 22	42 36 22 22D			
F 800	42 36 22 23	42 36 22 23D			

\*Incluye tarjeta interna para control remoto de 3 velocidades. Seleccionar termostato de control remoto no incluido (pág. 29)

### Versión para control remoto 0-10 V

W 400	42 35 22 31*	Señal 0-10 V
W 600	42 35 22 32*	
W 800	42 35 22 33*	
W 800XL	42 35 22 34D*	
WNC 400	42 34 22 21*	
WNC 600	42 34 22 22*	
WNC 800	42 34 22 23*	
F 400	42 36 22 31	
F 600	42 36 22 32	
F 800	42 36 22 33	

\*Incluye tarjeta interna para control remoto con señal 0-10 V.

## Sistemas de Regulación para modelos ST/ RD / STS / NC

Completa gama de controles compatibles con cualquier modelo de ventilconvector Enerfit, excepto Enerfit Wall, que permiten controlar la velocidad del ventilador, la temperatura ambiente y la apertura y cierre de las válvulas tanto en versiones de 2 como de 4 tubos.

Los controles han sido diseñados para adaptarse perfectamente a los niveles de rendimiento de los terminales. Los controles se dividen en:

### • Sistemas de regulación con control integrado.

2 tubos	42 60 22 00 W	Pantalla táctil Lógica PID Velocidad modulante Módulo WiFi (versión W)
4 tubos	42 60 22 01 W	
2 tubos	42 60 22 05	Pantalla táctil Cuatro velocidades fijas
2 tubos	42 60 22 15	Pantalla digital 4 velocidades fijas

### • Sistema de regulación con control remoto.

#### - Electrónicas modulantes

2 tubos	42 50 00 02*	Negros	Panel de control remoto con logica PID, pantalla táctil, velocidad modulante. Control de 1-30 ud de ventilconvector Módulo WiFi (versión W)
4 tubos	42 50 00 03*		
2 tubos	42 60 22 04 W	Blancos	
4 tubos	42 60 22 04 B		

\* Necesario una unidad por cada ventilconvector a controlar

#### - Electromecánicas manuales

2 tubos	42 60 22 07	Termostato electrónico Pantalla digital Montaje encastrado Control manual de 3 velocidades
2 tubos	42 60 22 08	Termostato electrónico Analgóico Montaje a pared Control manual de 3 velocidades
4 tubos		
2 tubos	42 60 22 09	Termostato electrónico Digital Montaje a pared Control manual de 3 velocidades
4 tubos		
	42 60 22 16*	Control velocidad con entrada 0-10 V
Control de 3 velocidades	42 50 00 06*	Control de velocidad para termostato de 1 contacto (solo válido para modelos ST/STS/RD)
	42 60 22 26*	

\*Necesario una ud. por ventilconvector a controlar

## Regulación electrónica modulante

### Regulación electrónica modulante integrada

Regulador con pantalla táctil que nos permite disponer de un equipo totalmente autónomo. El panel de control cuenta con todos los parámetros necesarios para la selección de las funciones requeridas. Adecuado para cualquier tipo de modelo Enerfit excepto para la versión encastrada.

DESCRIPCIÓN	ARTÍCULO	PRECIO
Regulación modulante integrada con módulo Wifi (2 tubos)	42 60 22 00 W	220,73 €
Regulación modulante integrada (2 tubos)	42 60 22 00	193,79 €
Regulación modulante integrada con módulo Wifi (4 tubos)	42 60 22 01 W	252,86 €
Regulación modulante integrada (4 tubos)	42 60 22 01	220,73 €



### Regulación electrónica modulante remota

#### Unidad de control integrada en el ventilador

El control dispone de un dispositivo LED que indica el estado de funcionamiento y posibles incidencias, así como una tecla para el aislamiento temporal de la red.

DESCRIPCIÓN	ARTÍCULO	PRECIO
Control electrónico remoto para 2 tubos	42 60 22 02	151,30 €
Control electrónico remoto para 4 tubos	42 60 22 03	198,97 €

**Nota:** necesario panel de control remoto a pared (42 60 22 04 o 42 60 22 04W)



#### Panel de control remoto a pared con display

Los paneles de control remotos a pared están equipados con un puerto serie RS485, el cual permite la gestión de la comunicación entre el propio panel de control remoto y el controlador electrónico colocado en el ventilador.

Se trata de un termostato electrónico con pantalla táctil dotado con una sonda de temperatura que puede controlar hasta 30 ventiladores.

Los principales parámetros de operación, el set point y la temperatura ambiente se transmiten de forma simultánea desde el panel de control a todos los ventiladores conectados en red. Con un solo panel de control se pueden llegar a conectar hasta 30 unidades.

DESCRIPCIÓN	ARTÍCULO	PRECIO
Panel de control remoto en color negro con módulo wifi	42 60 22 04 W	188,61 €
Panel de control remoto en color negro	42 60 22 04	151,30 €
Panel de control remoto en color blanco con módulo wifi	42 60 22 04 BW	188,61 €
Panel de control remoto en color blanco	42 60 22 04 B	151,30 €

**Nota:** necesario regulador electrónico modulante remoto en cada ventilador (42 60 22 02 ó 42 60 22 03)

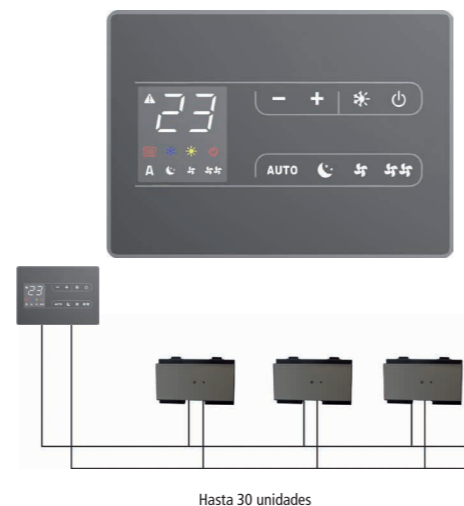

## Regulación electrónica manual

### Regulación electrónica manual integrada

Control integrado con regulación de la velocidad, ON/OFF, selector invierno/verano y termostato ambiente ajustable mediante botones de 5°C a 40°C y la función de temperatura mínima en invierno. Adecuado para cualquier tipo de modelo Enerfit excepto para la versión encastrada. Permite bloqueo del teclado.

DESCRIPCIÓN	PANTALLA	ARTÍCULO	PRECIO
Regulación electrónica manual integrada	Táctil	42 60 22 05	151,30 €
Regulación electrónica manual integrada	Digital	42 60 22 15	112,96 €
Para termostato de 1 contacto	-	42 60 22 26	102,59 €

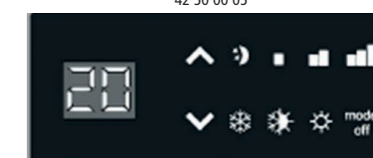
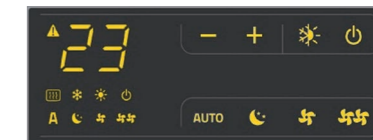

### Regulación electromecánica manual remota

#### Controlador de 3 velocidades o 0 - 10 V

Integrado directamente en el terminal ventilador, controla el motor con 3 velocidades diferentes (42 50 00 06). Se puede incorporar en todos los modelos EnerFit y se puede conectar con cualquier tipo de termostato. Alimentación 230 V.

DESCRIPCIÓN	ARTÍCULO	PRECIO
Para termostato standard 3 velocidades	42 60 22 06	107,78 €
Para entrada 0-10 V	42 60 22 16	107,78 €



42 50 00 06

### Termostatos

#### Termostato para montaje a pared analógico

Termostato electrónico con interruptor ON/OFF, selector de tres velocidades y modo verano/invierno. Se puede incorporar en todos los modelos EnerFit, salvo en los que disponen de panel radiante y se debe conectar al transformador de 3 velocidades. Ajustable entre un intervalo de 5°C a 35°C. Toma de corriente 230V.

DESCRIPCIÓN	ARTÍCULO	PRECIO
Termostato para montaje a pared analógico	42 60 22 08	71,33 €

**Nota:** Necesario controlador de 3 velocidades (42 60 22 06)

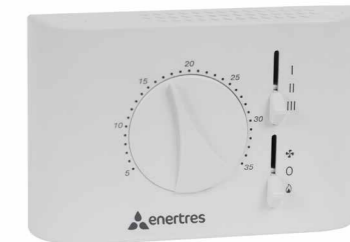

#### Termostato para montaje a pared digital

Termostato electrónico con posibilidad de selección automática o manual tres velocidades y modo verano/invierno. Se puede incorporar en todos los modelos EnerFit, salvo en los que disponen de panel radiante y se debe conectar al transformador de 3 velocidades. Ajustable entre un intervalo de 5°C a 35°C. Toma de corriente 230V. ó 24V.

DESCRIPCIÓN	ARTÍCULO	PRECIO
Termostato para montaje a pared digital	42 60 22 09	143,27 €

**Nota:** Necesario controlador de 3 velocidades (42 60 22 06)



#### Termostato para montaje encastrado

Termostato electrónico que permite ajustar todas las funciones del Enerfit, con una salida para la alimentación de una electroválvula. A través de la sonda incorporada, se ajusta la temperatura ambiente actuando sobre las 3 velocidades del ventilador.

DESCRIPCIÓN	ARTÍCULO	PRECIO
Termostato para encastrar *	42 60 22 07	166,94 €

**Nota:** Necesario controlador de 3 velocidades (42 60 22 06)

\* Marco exterior no incluido.



## Grupos y accesorios hidráulicos

La amplia gama de grupos de válvulas y racores dispuestos por Enerfit cubre las principales aplicaciones que pueden surgir en una instalación. No obstante, para instalaciones singulares, nuestros grupos de válvulas y accesorios se pueden combinar de forma personalizada.

Tanto los terminales ventiloconvectores como todos los accesorios hidráulicos cuentan con conexiones Eurokonus 3/4", que garantizan un sellado sin necesidad de elementos adicionales (cáñamo, juntas, teflón, selladores líquidos, etc), ya que disponen de una junta tórica insertada en el asiento cónico.

### Grupo con válvula de 2 vías con cabezal termoeléctrico

El grupo está compuesto por una válvula termostática y un detentor; la primera regula automáticamente la instalación conectada a un mando de control; el detentor sirve para el equilibrio hidráulico de la instalación.

DESCRIPCIÓN	ARTÍCULO	PRECIO
Grupo con válvula de 2 vías para sistemas de 2 tubos	42 50 01 00	156,48 €
Grupo con válvula de 2 vías para sistemas de 4 tubos	42 51 01 00	360,63 €
Grupo con válvula de 2 vías para EnerFit STS / FLOOR	42 50 01 10	247,68 €
Grupo con válvula de 2 vías para EnerFit Wall y Wall NC	42 50 01 20	166,84 €
Grupo con válvula de 2 vías para EnerFit Wall XL	42 50 01 30	156,48 €
Grupo con válvula de 2 vías para EnerFit DUIT	42 50 01 40	156,48 €



42 50 01 00

### Grupo con válvula de 2 vías manual

El grupo está compuesto por una válvula y un detentor; la primera permite aislar manualmente el ventiloconvector de la instalación; el detentor sirve para el equilibrio hidráulico de la instalación.

DESCRIPCIÓN	ARTÍCULO	PRECIO
Grupo con válvula de 2 vías manual	42 50 01 03	70,47 €
Grupo con válvula de 2 vías manual para Enerfit Wall XL	42 50 01 31	70,47 €
Grupo con válvula de 2 vías manual para EnerFit Wall	42 50 01 23	102,59 €
Grupo con válvula de 2 vías manual para STS / FLOOR	42 50 01 33	80,83 €
Grupo con válvula de 2 vías manual para Enerfit DUIT	42 50 01 42	70,47 €



42 50 01 03

### Grupo con válvula de 3 vías con cabezal termoeléctrico

El grupo está compuesto por una válvula de tres vías con cabezal termoeléctrico y un detentor; la válvula permite excluir el ventiloconvector de la instalación y dispone de un comando que permite el control; el detentor sirve para el equilibrio de la pérdida de carga de la instalación.

DESCRIPCIÓN	ARTÍCULO	PRECIO
Grupo con válvula de 3 vías con bypass para sistemas de 2 tubos	42 50 01 02	193,79 €
Grupo con válvula de 3 vías con bypass para sistemas de 4 tubos	42 51 01 02	501,57 €
Grupo con válvula de 3 vías para EnerFit STS/FLOOR	42 50 01 11	269,44 €
Grupo con válvula de 3 vías para EnerFit Wall	42 50 01 22	205,19 €
Grupo con válvula de 3 vías para EnerFit Wall XL	42 50 01 32	178,24 €
Grupo con válvula de 3 vías para EnerFit DUIT	42 50 01 41	193,79 €

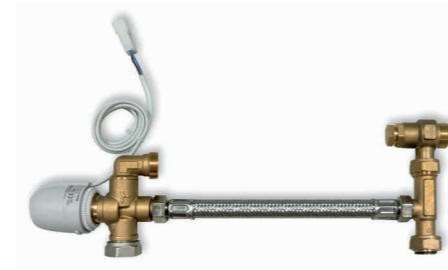

42 50 01 02

\* Disponible válvula de equilibrado dinámico con actuador . Pág: 48

### Racores de conexión 3/4" Eurokonus

Racores para conectar los grupos hidráulicos de los ventiloconvectores a las tuberías plásticas de las generales.

DESCRIPCIÓN	ARTÍCULO	PRECIO
RACOR MULTICAPA 16x3/4" (200 - 400 - 600)	42 51 01 21	3,03 €
RACOR MULTICAPA 20x3/4" (800-1000)	42 51 01 22	4,32 €
RACOR PEX 16x3/4" (200 - 400 - 600)	42 51 01 23	4,35 €
RACOR PEX 20x3/4" (800 - 1000)	42 51 01 24	4,26 €

### Kit de prolongación

Cable de prolongación para alimentación del motor del ventilador cuando la conexión hidráulica se posiciona a la derecha.

DESCRIPCIÓN	ARTÍCULO	PRECIO
Cable prolongación para conexión hidráulica en lado derecho	42 50 00 11	32,13 €

## Accesorios Enerfit

### Placa para impulsión de aire Enerfit DUIT

DESCRIPCIÓN	ARTÍCULO	PRECIO
Placa de impulsión de aire con 2 salidas para DUIT 400 DN160	42 50 18 01	57,00 €
Placa de impulsión de aire con 3 salidas para DUIT 600 DN160	42 50 18 02	77,72 €
Placa de impulsión de aire con 4 salidas para DUIT 800 DN160	42 50 18 03	98,45 €
Placa de impulsión de aire con 6 salidas para DUIT 1000 DN160	42 50 18 04	129,54 €

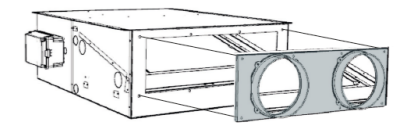

### Placa para retorno de aire Enerfit DUIT

DESCRIPCIÓN	ARTÍCULO	PRECIO
Placa de retorno de aire con 2 salidas para DUIT 400 DN160	42 50 18 11	161,66 €
Placa de retorno de aire con 3 salidas para DUIT 600 DN160	42 50 18 12	166,84 €
Placa de retorno de aire con 4 salidas para DUIT 800 DN160	42 50 18 13	215,55 €
Placa de retorno de aire con 6 salidas para DUIT 1000 DN160	42 50 18 14	225,91 €

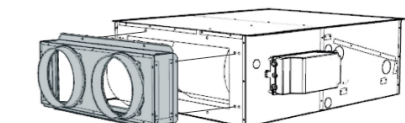

### Soporte embellecedor al suelo para Enerfit ST/RD/STS

El soporte del terminal ventiloconvector está disponible en dos versiones: con función únicamente embellecedora para terminales anclados a pared y una segunda versión que sirve, además, para fijar el terminal al suelo.

DESCRIPCIÓN	ARTÍCULO	PRECIO
Pie embellecedor blanco	42 50 02 00	53,89 €
Pie embellecedor con fijación a suelo blanco	42 50 02 01	97,41 €

Ejemplo de montaje en página 6 y 7

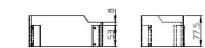
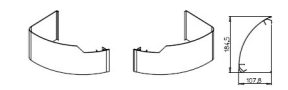

42 50 02 00

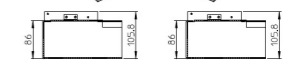
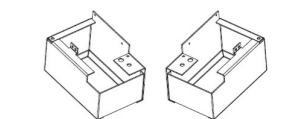

42 50 02 01

### Panel posterior

Panel para cubrir la parte posterior del ventiloconvector en instalaciones donde la parte posterior resulta visible.

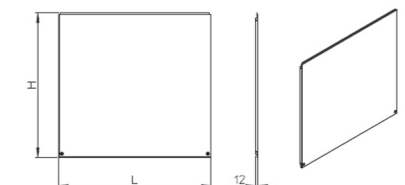

DESCRIPCIÓN	ARTÍCULO	PRECIO
Panel posterior blanco para modelo ST / RD 200 (2 tubos)	42 50 03 00	134,72 €
Panel posterior blanco para modelo ST / RD 400 (2 tubos)	42 50 03 01	145,08 €
Panel posterior blanco para modelo ST / RD 600 (2 tubos)	42 50 03 02	161,66 €
Panel posterior blanco para modelo ST / RD 800 (2 tubos)	42 50 03 03	178,24 €
Panel posterior blanco para modelo ST / RD 1000 (2 tubos)	42 50 03 04	188,61 €

MODELO	ALTURA (H)	LONGITUD (L)
200 SL	573 mm	670 mm
400 SL	573 mm	870 mm
600 SL	573 mm	1070 mm
800 SL	573 mm	1270 mm
1000 SL	573 mm	1470 mm



## Accesorios Enerfit

### Bandeja de recogida de condensados para posición horizontal para modelos ST / RD

El accesorio consta de una bandeja plástica ABS que se monta fácilmente en la parte delantera del terminal bajo la envoltura exterior. La bandeja viene con el material aislante y todos los accesorios necesarios para su instalación.

DESCRIPCIÓN	ARTÍCULO	PRECIO
Bandeja de condensados para modelo ST RD 200	42 50 04 00	59,07 €
Bandeja de condensados para modelo ST o RD 400	42 50 04 01	70,47 €
Bandeja de condensados para modelo ST o RD 600	42 50 04 02	75,65 €
Bandeja de condensados para modelo ST o RD 800	42 50 04 03	97,41 €
Bandeja de condensados para mod ST o RD 1000	42 50 04 04	102,59 €

Incluida en los modelos NC.

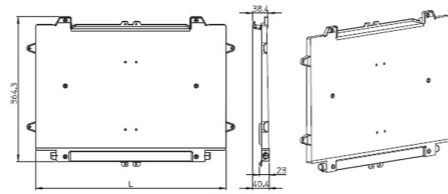

MODELO	LONGITUD (L)	ALTURA
200	481 mm	364,3 mm
400	681 mm	364,3 mm
600	881 mm	364,3 mm
800	1081 mm	364,3 mm
1000	1281 mm	364,3 mm

### Dispositivo UVC para esterilización de aire

El dispositivo incluye: lámpara UV profesional y equipos de control, marco para montaje en el dispositivo y cables de conexión. La particular ubicación del emisor UVC dentro del dispositivo le permite manejar grandes volúmenes de aire, con lo que se logran altos niveles de esterilización.

La vida útil aproximada de la lámpara UVC es aproximadamente de 12.000 horas. Una vez transcurrido este período (equivalente a 2-3 años de uso) debe ser reemplazada. Disponibles lámparas de repuesto. La sustitución de la lámpara es muy simple (similar a desmontar y volver a montar un tubo fluorescente convencional).

DESCRIPCIÓN	ARTÍCULO	PRECIO
Dispositivo UVC para modelo 200	42 50 05 00	431,10 €
Dispositivo UVC para modelo 400	42 50 05 01	452,86 €
Dispositivo UVC para modelo 600	42 50 05 02	484,99 €
Dispositivo UVC para modelo 800	42 50 05 03	764,79 €
Dispositivo UVC para modelo 1000	42 50 05 04	786,55 €
Dispositivo UVC para todos los modelos NC	42 50 05 15	506,75 €

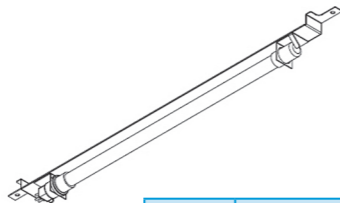

MODELO	LONGITUD (L)
200	275 mm
400	475 mm
600	675 mm
800	875 mm
1000	1075 mm

## Accesorios específicos para Enerfit NC WALL (instalación encastrada)

### Estructura metálica para encastrar a pared

Carcasa de chapa de metal galvanizado para encastrar el terminal en la pared. Dispone de orificios para la salida de tubos hidráulicos y cables eléctricos. La estructura se ajusta perfectamente al panel estético frontal.

DESCRIPCIÓN	ARTÍCULO	PRECIO
Estruc. metálica para encastrar modelo NC WALL 400	42 50 13 30	172,03 €
Estruc. metálica para encastrar modelo NC WALL 600	42 50 13 31	188,61 €
Estruc. metálica para encastrar modelo NC WALL 800	42 50 13 32	225,91 €

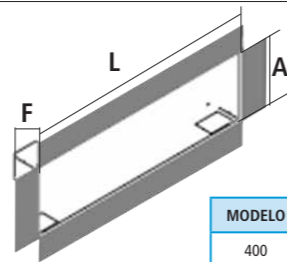

MODELO	largo L / alto A / fondo F
400	934 mm x 365 mm x 125 mm
600	1134 mm x 365 mm x 125 mm
800	1334 mm x 365 mm x 125 mm

### Panel estético frontal para pared

El panel frontal está diseñado para acoplarse a la perfección con la estructura metálica para encastrar. Incluye: panel frontal, parrilla desmontable para la limpieza de los filtros de aire y deflector para desviar el flujo del aire ambiente. Color RAL 9003 blanco.

DESCRIPCIÓN	ARTÍCULO	PRECIO
Panel estético frontal modelo NC WALL 400	42 50 14 30	134,72 €
Panel estético frontal modelo NC WALL 600	42 50 14 31	156,48 €
Panel estético frontal modelo NC WALL 800	42 50 14 32	178,24 €

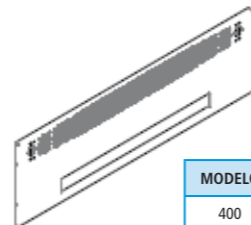

MODELO	Largo / Alto / fondo
400	912 mm x 342 mm x 30 mm
600	1112 mm x 342 mm x 30 mm
800	1312 mm x 342 mm x 30 mm

## Accesorios específicos para Enerfit NC (instalación encastrada)

### Canal telescópico de impulsión de aire

Este accesorio facilita la instalación del ventilconvector NC en un falso techo para todas aquellas situaciones en las que no es posible la conexión directa entre el terminal y la salida de aire. Se ajusta longitudinalmente para adaptarse a las particularidades de cada instalación. Fabricado en chapa metálica galvanizada y material aislante en el interior para evitar condensaciones.

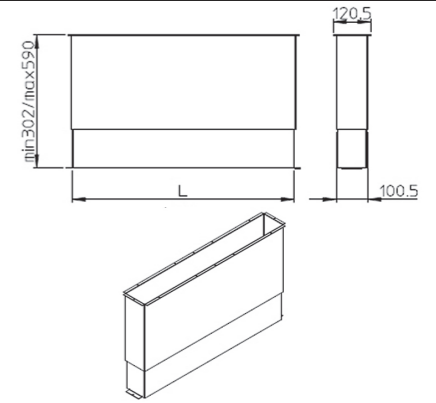

DESCRIPCIÓN	ARTÍCULO	PRECIO
Canal telescópico modelo NC 200	42 50 07 00	129,54 €
Canal telescópico modelo NC 400	42 50 07 01	145,08 €
Canal telescópico modelo NC 600	42 50 07 02	172,03 €
Canal telescópico modelo NC 800	42 50 07 03	188,61 €
Canal telescópico modelo NC 1000	42 50 07 04	210,37 €

MODELO	LONGITUD (L)	ANCHO	PROFUNDIDAD
200	307,5 mm	120,5 mm	302 a 590 mm
400	507,5 mm	120,5 mm	302 a 590 mm
600	707,5 mm	120,5 mm	302 a 590 mm
800	907,5 mm	120,5 mm	302 a 590 mm
1000	1107,5 mm	120,5 mm	302 a 590 mm

### Canal curvo de 90° de impulsión de aire

Este accesorio permite conducir el flujo de aire desde el terminal EnerFit NC hacia un orificio de ventilación situado en ángulo recto a la salida de aire. Comúnmente se aplica en terminales instalados horizontalmente dentro de un falso techo o verticalmente en la pared, con la ventilación situada en la superficie visible. Fabricado en chapa metálica galvanizada y material aislante en el interior.

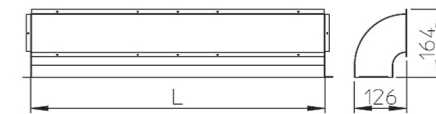

DESCRIPCIÓN	ARTÍCULO	PRECIO
Canal curvo de 90° para modelo NC 200	42 50 08 00	59,07 €
Canal curvo de 90° para modelo NC 400	42 50 08 01	70,47 €
Canal curvo de 90° para modelo NC 600	42 50 08 02	80,83 €
Canal curvo de 90° para modelo NC 800	42 50 08 03	91,19 €
Canal curvo de 90° para modelo NC 1000	42 50 08 04	97,41 €

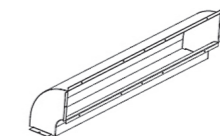

MODELO	LONGITUD (L)
200	307,5 mm
400	507,5 mm
600	707,5 mm
800	907,5 mm
1000	1107,5 mm

### Plenum para toma de aire

Este accesorio se utiliza para conducir el aire desde un grill de retorno en falso techo o pared hasta un terminal ventilconvector instalado horizontalmente en el falso techo o verticalmente en una pared.



DESCRIPCIÓN	ARTÍCULO	PRECIO
Plenum para toma de aire modelo NC 200	42 50 06 00	59,07 €
Plenum para toma de aire modelo NC 400	42 50 06 01	70,47 €
Plenum para toma de aire modelo NC 600	42 50 06 02	75,65 €
Plenum para toma de aire modelo NC 800	42 50 06 03	91,19 €
Plenum para toma de aire modelo NC 1000	42 50 06 04	97,41 €

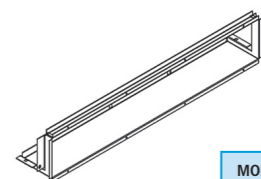

MODELO	LONGITUD (L)
200	305 mm
400	505 mm
600	705 mm
800	905 mm
1000	1105 mm

# Accesorios específicos para Enerfit NC (instalación encastrada)

## Rejilla de aspiración de aire para integración en pared

Rejilla de aspiración de aluminio con perfil lineal que se acopla perfectamente al plenum para toma de aire, ya que cuenta con una serie de agujeros en el marco exterior de aluminio con las medidas adecuadas para su ajuste. Además, de esta manera se permite extraer la rejilla de forma sencilla para su limpieza.

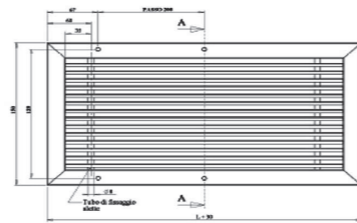

DESCRIPCIÓN	ARTÍCULO	PRECIO
Rejilla de aspiración para integr. en pared para modelo NC 200	42 50 10 00	129,54 €
Rejilla de aspiración para integr. en pared para modelo NC 400	42 50 10 01	161,66 €
Rejilla de aspiración para integr. en pared para modelo NC 600	42 50 10 02	188,61 €
Rejilla de aspiración para integr. en pared para modelo NC 800	42 50 10 03	225,91 €
Rejilla de aspiración para integr. en pared para modelo NC 1000	42 50 10 04	259,08 €

MODELO	ALTURA (H)	LONGITUD (L)
200	120 mm	304 mm
400	120 mm	504 mm
600	120 mm	704 mm
800	120 mm	904 mm
1000	120 mm	1104 mm

## Rejilla de impulsión de aire para integración en pared

Esta rejilla permite el ajuste del flujo de aire horizontal o verticalmente. Es ideal para terminales encastrados en los que el flujo de aire se dirige a la habitación desde una pared o desde la parte vertical de un falso techo (como ocurre en habitaciones de hotel). Las dimensiones y los agujeros en el bastidor se ajustan perfectamente a los accesorios canal telescópico y canal curvo de 90°.

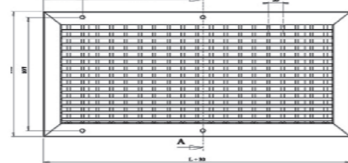

DESCRIPCIÓN	ARTÍCULO	PRECIO
Rejilla de impulsión para integr. en pared para modelo NC 200	42 50 09 00	156,48 €
Rejilla de impulsión para integr. en pared para modelo NC 400	42 50 09 01	188,61 €
Rejilla de impulsión para integr. en pared para modelo NC 600	42 50 09 02	232,13 €
Rejilla de impulsión para integr. en pared para modelo NC 800	42 50 09 03	274,62 €
Rejilla de impulsión para integr. en pared para modelo NC 1000	42 50 09 04	291,20 €

MODELO	ALTURA (H)	LONGITUD (L)
200	98 mm	304 mm
400	98 mm	504 mm
600	98 mm	704 mm
800	98 mm	904 mm
1000	98 mm	1104 mm

## Rejilla de aspiración de aire para techo

Rejilla de aspiración de aire en aluminio, particularmente indicado para instalaciones en falso techo. Su perfil curvado oculta completamente el interior, lo que le confiere un aspecto más elegante. Al igual que las otras rejillas, encaja perfectamente con las dimensiones y conexiones del Plenum para toma de aire para terminales encastrados

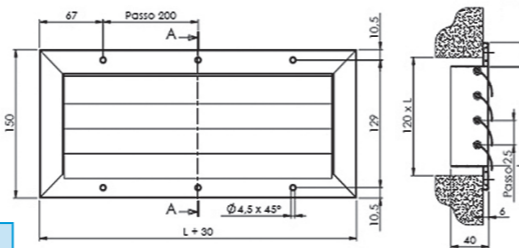

DESCRIPCIÓN	ARTÍCULO	PRECIO
Rejilla de aspiración para techo para modelo NC 200	42 50 12 00	129,54 €
Rejilla de aspiración para techo para modelo NC 400	42 50 12 01	139,90 €
Rejilla de aspiración para techo para modelo NC 600	42 50 12 02	151,30 €
Rejilla de aspiración para techo para modelo NC 800	42 50 12 03	161,66 €
Rejilla de aspiración para techo para modelo NC 1000	42 50 12 04	172,03 €

MODELO	ALTURA (H)	LONGITUD (L)
200	150 mm	304 mm
400	150 mm	504 mm
600	150 mm	704 mm
800	150 mm	904 mm
1000	150 mm	1104 mm

## Rejilla de impulsión de aire para techo

Rejilla de aluminio con perfil curvo particularmente indicada para la impulsión de aire en instalaciones en falso techo. La particular forma de las aletas permite una regulación manual del flujo de aire para evitar las molestias que pueda ocasionar una impulsión directa. Su elegante diseño lo hace adecuado para cualquier tipo de ambiente. Encaja perfectamente con el canal a 90° y con el canal telescópico de impulsión.

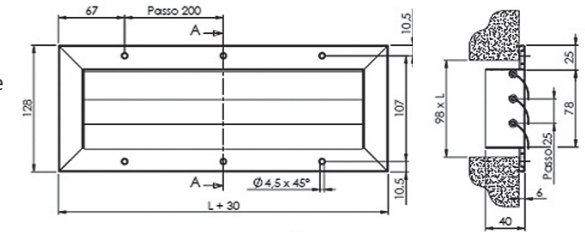

DESCRIPCIÓN	ARTÍCULO	PRECIO
Rejilla de impulsión para techo para modelo NC 200	42 50 11 00	102,59 €
Rejilla de impulsión para techo para modelo NC 400	42 50 11 01	118,14 €
Rejilla de impulsión para techo para modelo NC 600	42 50 11 02	124,36 €
Rejilla de impulsión para techo para modelo NC 800	42 50 11 03	134,72 €
Rejilla de impulsión para techo para modelo NC 1000	42 50 11 04	151,30 €

MODELO	ALTURA (H)	LONGITUD (L)
200	126 mm	304 mm
400	126 mm	504 mm
600	126 mm	704 mm
800	126 mm	904 mm
1000	126 mm	1104 mm

## Estructura metálica para encastrar a pared/techo

Carcasa de chapa de metal galvanizado para encastrar el terminal en la pared o el techo falso. Dispone de orificios para la salida de tubos hidráulicos y cables eléctricos. La estructura se ajusta perfectamente al panel estético frontal.

Artículo específico para el modelo NC 2 tubos. Consultar disponibilidad para el modelo de 4 tubos.

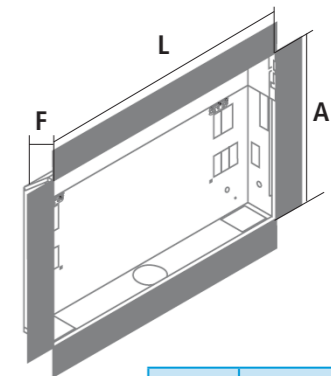

DESCRIPCIÓN	ARTÍCULO	PRECIO
Estruc. metálica para encastrar modelo NC 200	42 50 13 20	242,49 €
Estruc. metálica para encastrar modelo NC 400	42 50 13 21	269,44 €
Estruc. metálica para encastrar modelo NC 600	42 50 13 22	301,56 €
Estruc. metálica para encastrar modelo NC 800	42 50 13 23	328,51 €
Estruc. metálica para encastrar modelo NC 1000	42 50 13 24	355,45 €

MODELO	largo L / alto A / fondo F
200	734 mm x 745 mm x 142 mm
400	934 mm x 745 mm x 142 mm
600	1134 mm x 745 mm x 142 mm
800	1334 mm x 745 mm x 142 mm
1000	1534 mm x 745 mm x 142 mm

## Panel estético frontal para pared o techo

El panel frontal está diseñado para acoplarse a la perfección con la estructura metálica para encastrar. Incluye: panel frontal, parrilla desmontable para la limpieza de los filtros de aire y deflector para desviar el flujo del aire ambiente (sólo para el modelo vertical).

La parte central del panel se puede retirar fácilmente para realizar el mantenimiento del terminal. El color estándar es RAL 9003 blanco, pero está disponible en más colores bajo petición.

Artículo específico para el modelo NC 2 tubos. Consultar disponibilidad para el modelo de 4 tubos.

DESCRIPCIÓN	ARTÍCULO	PRECIO
Panel estético de pared para modelo NC 200	42 50 14 10	188,61 €
Panel estético de pared para modelo NC 400	42 50 14 11	215,55 €
Panel estético de pared para modelo NC 600	42 50 14 12	242,49 €
Panel estético de pared para modelo NC 800	42 50 14 13	269,44 €
Panel estético de pared para modelo NC 1000	42 50 14 14	296,38 €

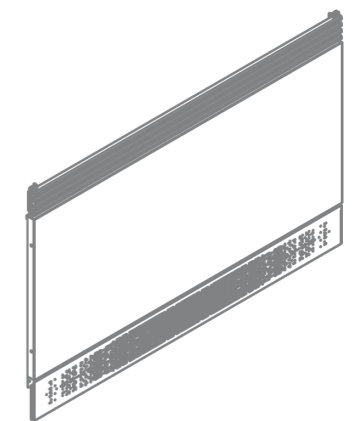

DESCRIPCIÓN	ARTÍCULO	PRECIO
Panel estético de techo para modelo NC 200	42 50 15 10	188,61 €
Panel estético de techo para modelo NC 400	42 50 15 11	215,55 €
Panel estético de techo para modelo NC 600	42 50 15 12	242,49 €
Panel estético de techo para modelo NC 800	42 50 15 13	269,44 €
Panel estético de techo para modelo NC 1000	42 50 15 14	296,38 €

MODELO	Largo / Alto / fondo
200	712 mm x 723 mm x 30 mm
400	912 mm x 723 mm x 30 mm
600	1112 mm x 723 mm x 30 mm
800	1312 mm x 723 mm x 30 mm
1000	1512 mm x 723 mm x 30 mm

## SISTEMAS DE SUELO RADIANTE/REFRESCANTE ENERTRES

Con un sistema de suelo Radiante/Refrescante Enertres dispondrá de una solución integral, con las siguientes ventajas:

**más Eficiente**  
**más Natural**  
**más Ecológico**

### Perfecta integración con los sistemas Enertres

Los sistemas de suelo radiante/refrescante Enertres han sido especialmente estudiados y diseñados para optimizar su funcionamiento en combinación con cualquiera de los sistemas de energías renovables desarrollados por Enertres, garantizando una mayor eficiencia energética de la solución.

- SUELO RADIANTE + SOLAR TÉRMICA
- SUELO RADIANTE + GEOTERMIA
- SUELO RADIANTE + AEROTERMIA
- SUELO RADIANTE + BIOMASA

### Soluciones personalizadas

Gracias a las múltiples opciones que ofrecen los sistemas de suelo radiante/refrescante, desde Enertres nos adaptamos a cualquier necesidad, garantizando el máximo bienestar.

Nuestros sistemas de suelo radiante/refrescante están constituidos por materiales de la más alta calidad, cumpliendo con las diferentes Normativas establecidas para garantizar un correcto funcionamiento a lo largo del tiempo.

### Máximo ahorro

Si comparado con otros sistemas convencionales se consigue un ahorro del 20 al 30%, cuando se combina con los sistemas Enertres de geotermia, aerotermia, solar o biomasa el ahorro puede alcanzar el 75-80%.

### Sistema integral de elevada eficiencia energética

Combinado con un sistema geotérmico o aerotérmico Enertres, dispondrá en su hogar de un sistema integral de climatización, con calefacción y refrigeración, así como de producción de agua caliente sanitaria.

### Total garantía de funcionamiento



## Norma UNE-EN 1264

Desde su publicación en 2008 y en sus posteriores actualizaciones la Norma UNE-EN 1264 se ha convertido en la normativa de referencia a la hora de establecer una correcta metodología en el cálculo y diseño de las instalaciones de suelo radiante. Desde ENERTRES, y pese a que la Norma no es de obligado cumplimiento, seleccionamos nuestros componentes y diseñamos nuestros sistemas de suelo radiante/refrescante en base a los estándares exigidos por la Norma. Solo de esta manera logramos que nuestros clientes puedan ofrecer un producto de máxima calidad que garantice los más altos niveles de fiabilidad, eficiencia y confort.

En relación a la resistencia térmica del aislamiento a utilizar, la Norma UNE-EN 1264 establece los 5 supuestos que a continuación se describen:

- Supuesto A En estancias situadas sobre un local calefactado la resistencia térmica mínima del panel será de 0,75 m<sup>2</sup>/K/W
- Supuesto B En estancias situadas sobre el terreno o sobre locales no calefactados la resistencia térmica mínima del panel será de 1,25 m<sup>2</sup>/K/W
- Supuesto C1 En estancias sobre voladizo con una temperatura exterior superior a 0°C, la resistencia térmica mínima del panel será de 1,25 m<sup>2</sup>/K/W
- Supuesto C2 En estancias sobre voladizo con una temperatura exterior de entre 0°C y -5°C, la resistencia térmica mínima del panel será de 1,50 m<sup>2</sup>/K/W
- Supuesto C3 En estancias sobre voladizo donde la temperatura exterior sea inferior a -5°C, la resistencia térmica mínima del panel será de 2,00 m<sup>2</sup>/K/W

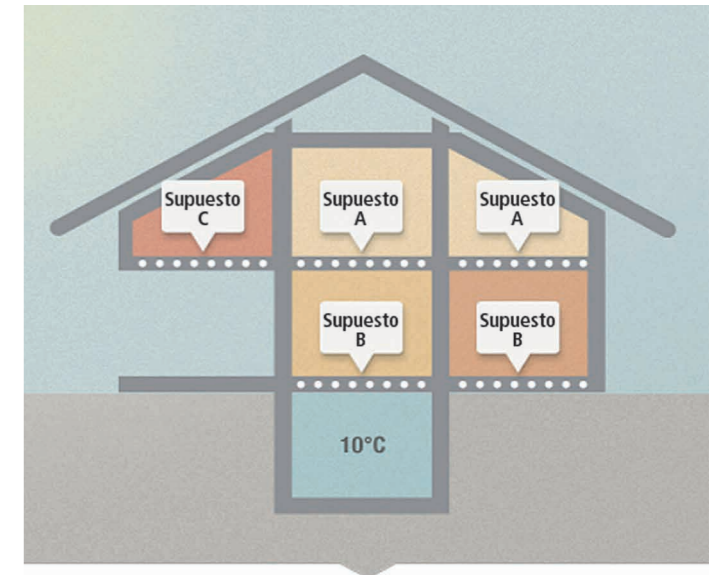

El siguiente cuadro muestra el modelo de panel aislante Enertres necesario en cada supuesto para el cumplimiento de la Norma UNE-EN 1264

Tabla de selección del panel aislante ENERTRES necesario para el cumplimiento de la Norma UNE-EN 1264

Supuestos	Resistencia térmica exigible según UNE EN 1264 (m <sup>2</sup> /K/W)	Paneles Enertres lisos							
		Enertop 22	Enertop 37	Enertop 47	Enertop 59*	Enertop Silence 25	Enertop Silence 43	Enerbook 26	Enerbook 44
A	0,75	x	x	x	x	x	x	x	x
B	1,25		x	x	x		x		x
C1	1,25		x	x	x		x		x
C2	1,5			x	x				
C3	2				x				

\* disponible solo bajo pedido

Supuestos	Resistencia térmica exigible según UNE EN 1264 (m <sup>2</sup> /K/W)	Paneles Enertres moldeados					
		Enerplus 445	Enertech 42	Enertech 52	Enertech 62	Enertech Silence 42	Enertech Silence 62
A	0,75	x	x	x	x	x	x
B	1,25			x	x		x
C1	1,25			x	x		x
C2	1,5				x		
C3	2						

## Sistema con panel aislante liso

### Panel ENERTOP

ESPESOR	22/20 mm	37/35 mm	47/45 mm	59/57 mm
DIMENSIONES	10x1 m	6x1 m	5x1 m	4x1 m
PASO ENTRE MARCAS GUÍA	50 mm	50 mm	50 mm	50 mm
RESISTENCIA TÉRMICA	0,76 m <sup>2</sup> K/W	1,27 m <sup>2</sup> K/W	1,62 m <sup>2</sup> K/W	2 m <sup>2</sup> K/W
CONDUCTIVIDAD TÉRMICA	λ 0,029 W/mK	λ 0,029 W/mK	λ 0,029 W/mK	λ 0,029 W/mK

Panel de EPS y grafito en rollo con **cubierta difusora de aluminio**. Solapas adhesivas laterales de 30 mm para la unión de los paneles que propician la continuidad del aislante.

DESCRIPCIÓN	ARTÍCULO	MEDIDA ÚTIL	UD. DE VENTA	PRECIO/m <sup>2</sup>
Panel ENERTOP 22	10 02 01 00	10x1 m	Bobina de 10 m <sup>2</sup>	18,63 €
Panel ENERTOP 37	10 02 01 01	6x1 m	Bobina de 6 m <sup>2</sup>	21,40 €
Panel ENERTOP 47	10 02 01 02	5x1 m	Bobina de 5 m <sup>2</sup>	29,41 €
Panel ENERTOP 59	10 02 01 03	4x1 m	Bobina de 4 m <sup>2</sup>	36,37 €

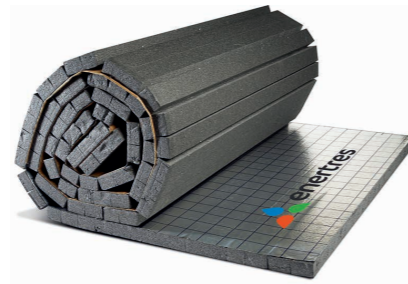

### Panel ENERTOP SILENCE

ESPESOR	25/23 mm	43/40 mm
FONOABSORBENCIA	31* / 47** dB	33* / 45** dB
DIMENSIONES	10x1 m	6x1 m
PASO ENTRE MARCAS GUÍA	50 mm	50 mm
RESISTENCIA TÉRMICA	0,80 m <sup>2</sup> K/W	1,38 m <sup>2</sup> K/W
CONDUCTIVIDAD TÉRMICA	λ 0,031 W/mK	λ 0,031 W/mK

Panel de EPS y grafito en rollo con **cubierta difusora de aluminio y lamina de alisamiento acustico**. Solapas adhesivas laterales de 30 mm para la unión de los paneles que propician la continuidad del aislante.

DESCRIPCIÓN	ARTÍCULO	MEDIDA ÚTIL	UD. DE VENTA	PRECIO/m <sup>2</sup>
Panel ENERTOP SILENCE 25	10 02 00 11	10x1 m	Bobina de 10 m <sup>2</sup>	16,66 €
Panel ENERTOP SILENCE 43	10 02 01 12	6x1 m	Bobina de 6 m <sup>2</sup>	28,72 €

Se recomienda el uso del carril guía ref: 10 04 04 00 para la colocación del tubo.

\* Δ Lw reducción sonora al impacto

\*\* L'n, w, r reducción sonora acustico ambiente

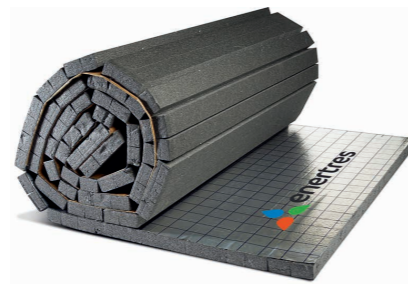

### Panel ENERBOOK

ESPESOR	26 mm	44 mm
DIMENSIONES	1x2,4 m	1x2,4 m
PASO ENTRE MARCAS GUÍA	50 mm	50 mm
RESISTENCIA TÉRMICA	0,75 m <sup>2</sup> K/W	1,25m <sup>2</sup> K/W
CONDUCTIVIDAD TÉRMICA	λ 0,033 W/mK	λ 0,033 W/mK

Panel de EPS en formato libro con **cubierta difusora de aluminio**. Solapas adhesivas laterales de 10 mm para la unión de los paneles que propician la continuidad del aislante.

DESCRIPCIÓN	ARTÍCULO	MEDIDA ÚTIL	UD. DE VENTA	PRECIO/m <sup>2</sup>
Panel ENERBOOK 26	10 02 00 31	1.000x2.400 mm	14,4 m <sup>2</sup>	11,78 €
Panel ENERBOOK 44	10 02 00 33	1.000x2.400 mm	7,2 m <sup>2</sup>	17,95 €



## Sistema con panel aislante moldeado

### Panel ENERTECH

ENERTECH	42	52	62 Graphite
ESPESOR	20 mm	30 mm	40 mm
ALTURA DEL TETÓN	22 mm	22 mm	22 mm
ALTURA TOTAL	42 mm	52 mm	62 mm
DIMENSIONES	1.250 x 850 mm	1.250 x 850 mm	1.250 x 850 mm
PASO ENTRE TUBOS	50 mm	50 mm	50 mm
RESISTENCIA TÉRMICA*	0,98 m <sup>2</sup> K/W	1,30 m <sup>2</sup> K/W	1,75 m <sup>2</sup> K/W
CONDUCTIVIDAD TÉRMICA	λ 0,035 W/mK	λ 0,034 W/mK	λ 0,031 W/mK

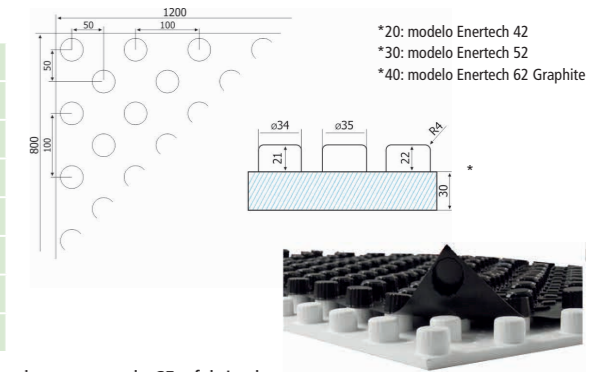

Panel EPS (Enertech 42 y 52) y panel EPS más grafito (Enertech 62 Graphite) plastificado y moldeado con marcado CE y fabricado según la Norma EN 13163, con film rígido. Ofrece un excelente aislamiento térmico y un óptimo comportamiento ante amortiguación de impactos. Específicamente diseñado para la instalación de sistemas de calefacción por suelo radiante. Compatible únicamente con tubo de 16 mm.

DESCRIPCIÓN	ARTÍCULO	MEDIDA ÚTIL	UD. DE VENTA	PRECIO/m <sup>2</sup>
Panel ENERTECH 42	10 02 00 06	1.200x800 (0,96m <sup>2</sup> )	14 placas (13,44 m <sup>2</sup> )	17,12 €
Panel ENERTECH 52	10 02 00 05	1.200x800 (0,96m <sup>2</sup> )	10 placas (9,60 m <sup>2</sup> )	24,88 €
Panel ENERTECH 62 Graphite	10 02 00 07	1.200x800 (0,96m <sup>2</sup> )	8 placas (7,68 m <sup>2</sup> )	32,00 €

\*Calculado según UNE EN 1264-3, teniendo en cuenta un paso de tubo de 150 mm y diámetro de tubería 16 mm.

Nota: Disponible con aislamiento térmico acústico. Consultar.



### Panel ENERTECH SILENCE

ENERTECH SILENCE	42	62
ESPESOR	20 mm	40 mm
ALTURA DEL TETÓN	22 mm	22 mm
ESPESOR EEPS ACUSTICO	10 + 10 mm	20 + 20 mm
DIMENSIONES	1.400 x 800 mm	1.400 x 800 mm
PASO ENTRE TUBOS	50 mm	50 mm
FONOABSORBENCIA	23* dB	28* dB
RESISTENCIA TÉRMICA*	0,75 m <sup>2</sup> K/W	1,35 m <sup>2</sup> K/W
CONDUCTIVIDAD TÉRMICA	λ 0,032 W/mK	λ 0,032 W/mK

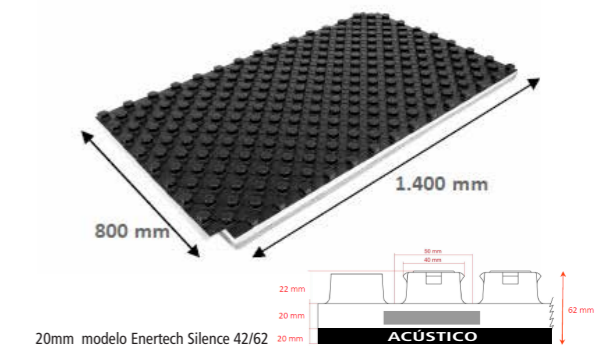

Panel Termo-Acústico formado por unión de una placa de Poliéstireno Expandido (EPS-AU) moldeada termoconformada rígida machi-hembrada y una placa de EEPS elasticada conforme a las Normas UNE-EN 13163:2013+A1:2015 y UNE-EN 1264, de superficie lisa y cantos rectos.

\* Δ Lw reducción sonora al impacto

DESCRIPCIÓN	ARTÍCULO	MEDIDA ÚTIL	UD. DE VENTA	PRECIO/m <sup>2</sup>
Panel ENERTECH 42 SILENCE	10 02 00 17	1.400x800 (1,12m <sup>2</sup> )	10 placas (11,2 m <sup>2</sup> )	23,58 €
Panel ENERTECH 62 SILENCE	10 02 00 18	1.400x800 (1,12m <sup>2</sup> )	6 placas (6,72 m <sup>2</sup> )	30,49 €

\*Calculado según UNE EN 1264-3, teniendo en cuenta un paso de tubo de 150 mm y diámetro de tubería 16 mm.



### Panel ENERPLUS 445

ESPESOR	24 mm
ALTURA DEL TETÓN	20 mm
ALTURA TOTAL	44 mm
DIMENSIONES	1310 x 670 mm
PASO ENTRE TUBOS	65 mm
RESISTENCIA TÉRMICA*	0,79 m <sup>2</sup> K/W
CONDUCTIVIDAD TÉRMICA	λ 0,034 W/mK

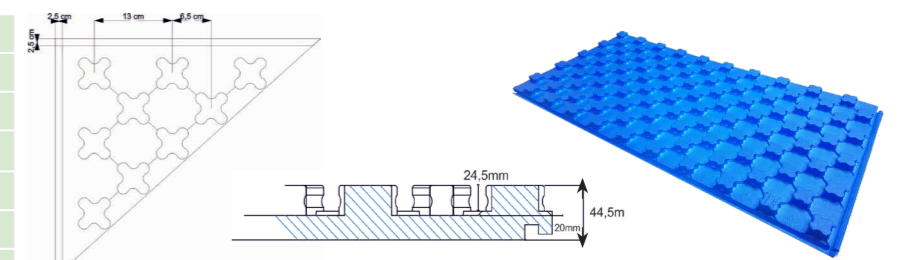

Panel EPS-AU plastificado y moldeado autoextinguible con marcado CE y fabricado según la Norma EN 13163

El acabado plastificado es impermeable, lo que impide la pérdida de temperatura por vapor, aumentando la resistencia térmica del panel. Se presenta moldeado, machi-hembrado a 4 caras, con sistema antidesplazamiento lateral que permite una sencilla colocación de las placas evitando puentes térmicos. Los tetones están diseñados con un sistema de contrasalida y de elevación del tubo que garantiza la sujeción de la tubería al panel y mejora la transmisión de calor entre la tubería y el mortero. Compatible con tubo de 16mm y 20mm.

DESCRIPCIÓN	ARTÍCULO	MEDIDA ÚTIL	UD. DE VENTA	PRECIO/m <sup>2</sup>
Panel ENERPLUS 445	10 02 00 01	1310x670 (0,88m <sup>2</sup> )	12 placas (10,56 m <sup>2</sup> )	14,05 €

\*Calculado según UNE EN 1264-3, teniendo en cuenta un paso de tubo de 150 mm y diámetro de tubería 16 mm.



## Sistema de suelo radiante sin mortero

### SISTEMA DE SUELO RADIANTE SECO ENERDRY

Completo sistema de suelo radiante de baja inercia térmica, ideal para instalaciones en reformas, y en casos donde esté limitada la altura máxima del suelo debido a las características constructivas de la vivienda.

#### Características Técnicas Plancha Aislante

DIMENSIONES	1000 x 500 mm
SUPERFICIE ÚTIL	0,5 m <sup>2</sup>
DISTANCIA ENTRE TUBOS	167 mm
ALTURA TOTAL AISLAMIENTO CON PORTATUBO	25 mm
ALTURA AISLAMIENTO SIN PORTATUBO	8 mm
DIÁMETRO TUBERÍA	16 mm
NORMA SEGÚN EN	EN 13163
DENSIDAD	> 30 kg/m <sup>3</sup>
CONDUCTIVIDAD TÉRMICA VALOR NOMINAL	0,034 W/mK
RESISTENCIA TÉRMICA VALOR NOMINAL	0,60 m <sup>2</sup> K/W
TEMP. MÁX. DE USO	80 °C
CARGA ÚTIL MÁXIMA	3500 kg/m <sup>2</sup>
PROTECCIÓN CONTRA HUMEDAD	Keiner
EMBALAJE	10 m <sup>2</sup>
DIMENSIONES DE EMBALAJE	1010x510x505 mm

#### Características técnicas lámina

DIMENSIONES	997x120x0,4 mm
SUPERFICIE ÚTIL	0,11 m <sup>2</sup>
MATERIAL DE FABRICACIÓN	Acero galvanizado
Nº. DE LÁMINAS POR PLANCHA	2/3
CONDUCTIVIDAD DEL ACERO	45 W/mK
EMBALAJE	40 láminas/caja

DESCRIPCIÓN	ARTÍCULO	UD. DE VENTA	PRECIO
Plancha ENERDRY	10 02 03 00	20 planchas (10 m <sup>2</sup> )	17,00 €/m <sup>2</sup>
Lámina conductora	10 04 11 00	40 láminas	8,48 €/ud.

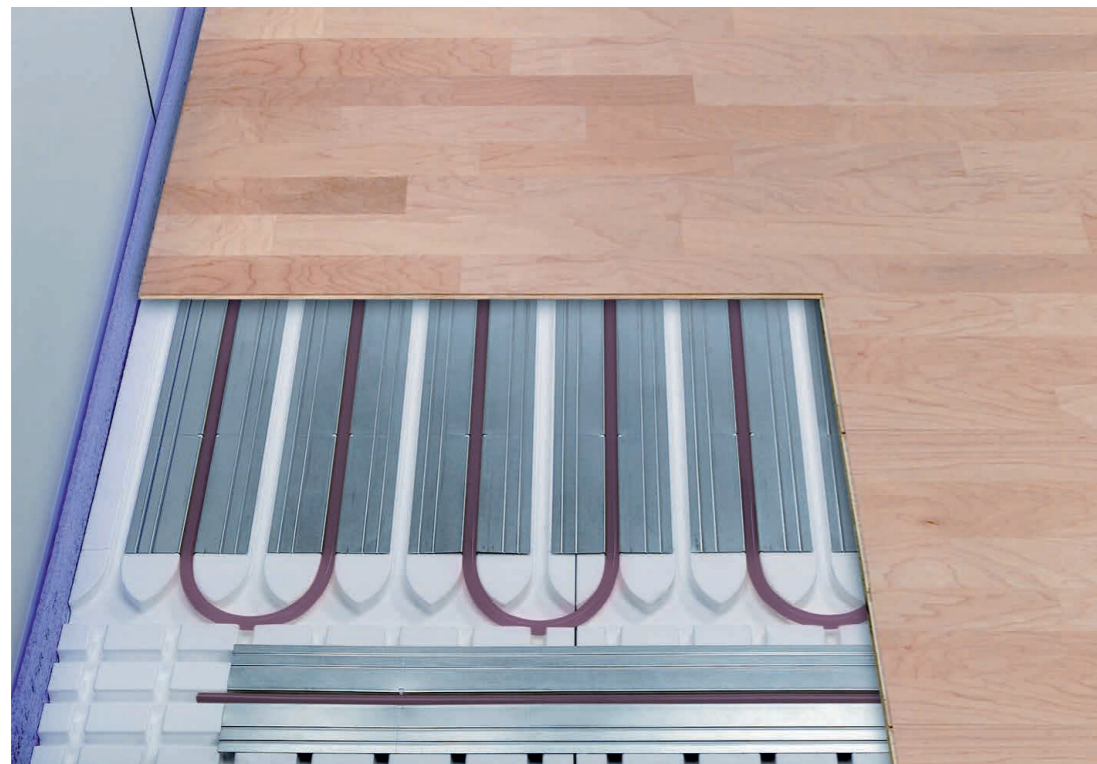

CE

### Tubería de polietileno con barrera antioxígeno

DIÁMETRO	16 mm	20 mm
ESPESOR	1,8 mm	1,9 mm
LONGITUD DE BOBINA	200/500 m	200/500 m
CONDUCTIVIDAD TÉRMICA	0,40 W/mK	0,40 W/mK
COEFICIENTE DE DILATACIÓN LINEAL	0,18 mm/m°C	0,18 mm/m°C
TEMPERATURA MÁXIMA TRABAJO	90°C	90°C
RADIO MÍNIMO CURVATURA	50 mm	50 mm

DESCRIPCIÓN	ARTÍCULO	UD. DE VENTA	PRECIO/m
Tubería polietileno 16x1,8	10 01 00 50	Bobina 200/500 m	1,35 €
Tubería polietileno 20x1,9	10 01 00 60	Bobina 200/500 m	1,78 €



Tubería de polietileno resistente a la temperatura para instalaciones de calefacción y suelo radiante, con barrera antidifusión de oxígeno (sistema EVOH). Características de diseño según la Norma ISO 22391-1:2010 con certificación AENOR y métodos de ensayo según Norma UNE EN ISO 1167, EN 728 e ISO 1133.

### Tubería Multicapa

DIÁMETRO	16 mm
ESPESOR	2,0 mm
LONGITUD DE BOBINA	200/500 m
CONDUCTIVIDAD TÉRMICA	0,46 w/mK
RESISTENCIA TÉRMICA	0,0041 m <sup>2</sup> K/W
COEFICIENTE DE DILATACIÓN LINEAL	0,025 mm/mK
TEMPERATURA MÁXIMA	90 °C
RADIO MÍNIMO DE CURVATURA	80 mm

DESCRIPCIÓN	ARTÍCULO	UD. DE VENTA	PRECIO/m
Tubería Multicapa 16x2,0	10 01 01 10	Bobina 200/500 m	1,52 €

\*Otros diámetros consultar.



La tubería multicapa PERT-AL-PERT proporciona una estanqueidad total y elimina totalmente la absorción de oxígeno. Asimismo, su conductividad térmica es superior, permitiendo una mejor transmisión del calor cedido por el fluido térmico al mortero del suelo. Valores de resistencia térmica según las recomendaciones de la Norma UNE-EN 1264-4 y fabricada según la Norma UNE EN ISO 21003. Cumple con las más altas exigencias de calidad.

### Banda perimetral autoadhesiva con faldón

ALTURA	150 mm
ESPESOR	6 mm
ALTURA DE FALDÓN	300 mm

Banda perimetral autoadhesiva fabricada en espuma de polietileno extruido con faldón lateral plástico, según los requerimientos de la Norma UNE EN 1264-4.

DESCRIPCIÓN	ARTÍCULO	UD. DE VENTA	PRECIO/m
Banda perimetral autoadhesiva 150x6 mm	10 03 01 02	Bobina 50 m	1,52 €



### Barrera antivapor

ESPESOR	0,2 mm
ANCHO FILM	2 m
LONGITUD DE BOBINA	100 m
SUPERFICIE	200 m <sup>2</sup>

Film de polietileno que se coloca bajo el panel aislante como barrera antivapor en locales situados sobre terreno natural, no calefactados, con pavimento flotante, cuando se utilice el sistema para refrescamiento y, en general, siempre que exista riesgo de formación de condensaciones. Se tendrá en cuenta un solapamiento mínimo de 10 cm en las paredes y de 15 -20 cm entre láminas.

DESCRIPCIÓN	ARTÍCULO	UD. DE VENTA	PRECIO/m <sup>2</sup>
Film de polietileno	10 03 00 00	200 m <sup>2</sup>	1,53 €



### Carril guía

DIÁMETRO EXTERIOR	100 mm
LONGITUD	1 m
DIÁMETRO DEL TUBO	16/18/20 mm

Para instalaciones de suelo radiante con panel aislante liso en grandes superficies. El carril guía es un sistema sencillo, de rápida colocación. Se puede unir un número ilimitado de carriles, garantizando una perfecta sujeción de la tubería y evitando su levantamiento, sujeción a la plancha mediante un fuerte adhesivo.



DESCRIPCIÓN	ARTÍCULO	UD. DE VENTA	PRECIO/m
Carril guía	10 04 04 00	100 m	3,44 €

### Grapa fijatubo

LONGITUD	40 mm
DIÁMETRO DEL TUBO	16/20 mm

Para la fijación de la tubería al panel aislante.

Con salientes laterales de tope y arpon para una correcta fijación de la tubería.



DESCRIPCIÓN	ARTÍCULO	UD. DE VENTA	PRECIO/ud
Grapa	10 04 00 20	300 uds.	0,07 €

### Grapa fijatubo

DISTANCIA ENTRE PUNTOS DE FIJACIÓN	75 mm
LONGITUD	26 mm

Se emplea para fijar la tubería al panel aislante ENERPLUS 445.

DESCRIPCIÓN	ARTÍCULO	UD. DE VENTA	PRECIO/ud
Grapa 75 mm	10 04 00 10	100 uds.	0,18 €



### Grapa fijatubo para mallazo

DIÁMETRO DEL TUBO	16/20 mm	17/25 mm
DIÁMETRO DE CABLE DE MALLAZO	3/4,5 mm	4,5/6 mm

Se emplea para la fijación de la tubería al mallazo metálico en instalaciones industriales, evitando que la tubería quede sujeta rigidamente al mallazo y se pueda dañar. Permite su fijación en cables de mallazo de entre 3 y 6 mm de diámetro.

DESCRIPCIÓN	ARTÍCULO	UD. DE VENTA	PRECIO/ud
Grapa tubo 16-20 mm mallazo 3-4,5 mm	10 04 01 00	100 uds.	0,32 €
Grapa tubo 17-25 mm mallazo 4,5-6 mm	10 04 01 01	100 uds.	0,51 €



### Taco de fijación

LONGITUD	60 mm	90 mm
DIÁMETRO DEL EJE	8 mm	8 mm

Se emplea para fijar el panel aislante a la placa de mortero, evitando que el panel se levante de la superficie.

DESCRIPCIÓN	ARTÍCULO	UD. DE VENTA	PRECIO/ud
Taco de fijación 60	10 04 12 00	100 uds.	0,42 €
Taco de fijación 90	10 04 12 01	100 uds.	0,42 €



### Junta de dilatación autoadhesiva

ALTURA	145 mm
ESPESOR	10 mm
ALTURA DE BASE	24 mm

Junta de dilatación fabricada en espuma de polietileno con base autoadhesiva para absorber las dilataciones térmicas de la placa de mortero.



DESCRIPCIÓN	ARTÍCULO	UD. DE VENTA	PRECIO/m
Junta de dilatación 145 x 10 mm	10 03 02 02	50 m	5,19 €

### Junta de dilatación

ALTURA	150 mm
ESPESOR	8 mm

Banda fabricada en espuma de polietileno extruido precortada longitudinalmente, cuya función es la de absorber las dilataciones térmicas de la placa de mortero. Según la Norma UNE-EN 1264-4 deben colocarse juntas de dilatación en los siguientes casos:

En todos los pasos de puerta interiores.

En locales con superficie mayor o igual a 40 m<sup>2</sup> y/o un lado mayor a 8 m, con colocación de la junta de forma transversal.

En locales rectangulares si la relación largo/ancho es mayor que 2.

DESCRIPCIÓN	ARTÍCULO	UD. DE VENTA	PRECIO/m
Junta de dilatación 150x8 mm	10 03 02 03	50 m	1,39 €



### Tubo de protección

DIÁMETRO DE TUBO HASTA	18 mm	22 mm
LONGITUD	300 mm	300 mm

DESCRIPCIÓN	ARTÍCULO	UD. DE VENTA	PRECIO/uds
Tubo protección aislante tubo 16-18 mm.	10 04 05 00	50 uds.	0,83 €
Tubo protección aislante tubo 20 mm.	10 04 05 01	50 uds.	0,92 €

NOTA: De acuerdo con la Norma UNE-EN 1264-4 En aquellos casos en los que las tuberías crucen las juntas de dilatación se deberán proteger las mismas con un tubo de protección aislante, tal y como se muestra en la fotografía.

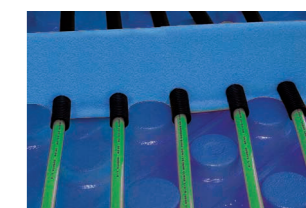

### Soporte plástico autoadhesivo para junta de dilatación

ALTURA	20 mm
LONGITUD	2 m
PASO ENTRE TUBOS	50 mm

Perfil plástico cuyo objetivo es el de servir de soporte a la junta de dilatación gracias a su ranura en ángulo de 90°. Este sistema será de aplicación cuando se empleen los paneles aislantes lisos ENERTOP y ENER-ROLL. Permite la inserción de tubos con diámetro hasta 28 mm. Posee una banda autoadhesiva en su parte inferior que facilita y acelera su colocación.

DESCRIPCIÓN	ARTÍCULO	UD. DE VENTA	PRECIO/m
Soporte plástico para junta de dilatación	10 03 03 00	2 m.	4,36 €

NOTA: En aquellos casos en los que las tuberías crucen las juntas de dilatación se deberán proteger las mismas con un tubo de protección aislante, tal y como se muestra en la fotografía.

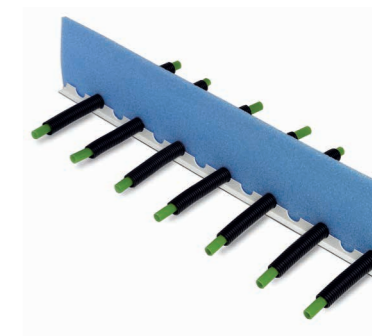

## Colectores suelo radiante - INOX

### Colector universal de 1"

Kit de colectores de acero inoxidable AISI 304L con regulación manual / termostatizable y reguladores de caudal.

Contiene:

- 1 colector de retorno en acero inoxidable AISI 304L con válvulas de corte para conexión de actuadores electrotermostáticos
- 1 colector de impulsión de acero inoxidable AISI 304L con caudalímetros de alta calidad TACONOVA regulables (0-5 l minuto)
- 2 soportes de metal completos
- 2 válvulas de corte de esfera rectas o escuadra
- 2 termómetros
- 2 purgadores automáticos.
- 2 llaves de vaciado de 1/2"

Conexión racor eurokonus 3/4"



#### CONEXIÓN RECTA

DESCRIPCIÓN	ARTÍCULO	VÍAS	PRECIO/ud
Colector de 3 vías	10 06 00 31	3	315,78 €
Colector de 4 vías	10 06 00 32	4	346,75 €
Colector de 5 vías	10 06 00 33	5	378,73 €
Colector de 6 vías	10 06 00 34	6	420,77 €
Colector de 7 vías	10 06 00 35	7	468,05 €
Colector de 8 vías	10 06 00 36	8	514,01 €
Colector de 9 vías	10 06 00 37	9	554,96 €
Colector de 10 vías	10 06 00 38	10	593,40 €
Colector de 11 vías	10 06 00 39	11	628,28 €
Colector de 12 vías	10 06 00 40	12	662,61 €
Colector de 13 vías	10 06 00 41	13	717,21 €

NOTA: No incluye racores.

### Aislamiento para colector

Aislamiento autoadhesivo para colectores de 1", para sistemas de Frío-Calor Material: reticulado y expandido de células cerradas de poliolefina.

DESCRIPCIÓN	ARTÍCULO	PRECIO
Aislamiento para colector 1"	10 06 02 00	62,01 €

ESPECIFICACIONES TÉCNICAS (CAPA INTERIOR)	
DENSIDAD	29 kg/m <sup>3</sup> (según ISO 845)
COMPORTAMIENTO FRENTE AL FUEGO	Clase I (según ISO 9177)
CONDUCTIVIDAD TÉRMICA	0 °C: 0,0345 W/mK
	10 °C: 0,0359 W/mK
	40 °C: 0,0398 W/mK

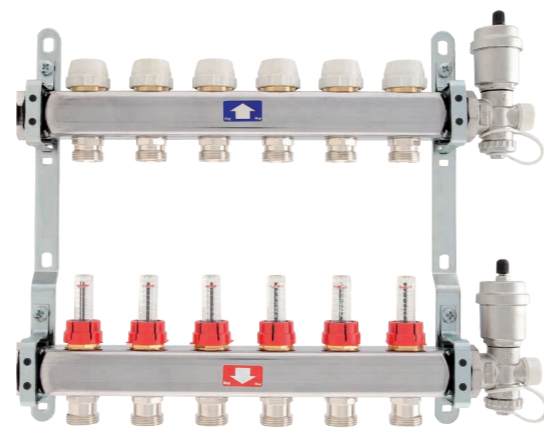

El kit de colectores de INOX se suministra montado como en la fotografía superior



#### CONEXIÓN ESCUADRA

DESCRIPCIÓN	ARTÍCULO	VÍAS	PRECIO/ud
Colector de 3 vías	10 06 00 71	3	327,88 €
Colector de 4 vías	10 06 00 72	4	358,85 €
Colector de 5 vías	10 06 00 73	5	390,83 €
Colector de 6 vías	10 06 00 74	6	432,87 €
Colector de 7 vías	10 06 00 75	7	480,15 €
Colector de 8 vías	10 06 00 76	8	526,11 €
Colector de 9 vías	10 06 00 77	9	567,06 €
Colector de 10 vías	10 06 00 78	10	605,50 €
Colector de 11 vías	10 06 00 79	11	640,38 €
Colector de 12 vías	10 06 00 80	12	674,71 €
Colector de 13 vías	10 06 00 81	13	729,31 €

NOTA: No incluye racores.

## Colectores suelo radiante - PLÁSTICO

### Colector universal plástico de 1"

Kit de colectores de plástico (peróxido de EPDM) con regulación manual / termostatizable y reguladores de caudal.

El artículo está compuesto por los siguientes artículos:

- Toma de retorno con válvulas de corte 30\*1.5
- Toma de impulsión con caudalímetro
- 2x soportes de plásticos completos
- 2x termómetros
- 2x purgadores manuales.
- 2x Válvula de vaciado
- 2x Racor loco de 1" para conexión

Conexión racor eurokonus 3/4"

El kit de colectores de EPDM se suministra sin montar.

DESCRIPCIÓN	ARTÍCULO	PVP/ud	
Conexión 1" para impulsión y retorno	10 06 03 20	15,57 €	
Purgador automático + termómetro + válvula de vaciado	10 06 03 26	36,37 €	
Toma de impulsión con caudalímetro	10 06 03 22	21,79 €	
Toma de retorno con válvulas de corte 30*1.5	10 06 03 23	25,95 €	
Tapón lateral	10 06 03 24	7,53 €	
Soporte para colector (pareja)	10 06 03 25	10,62 €	

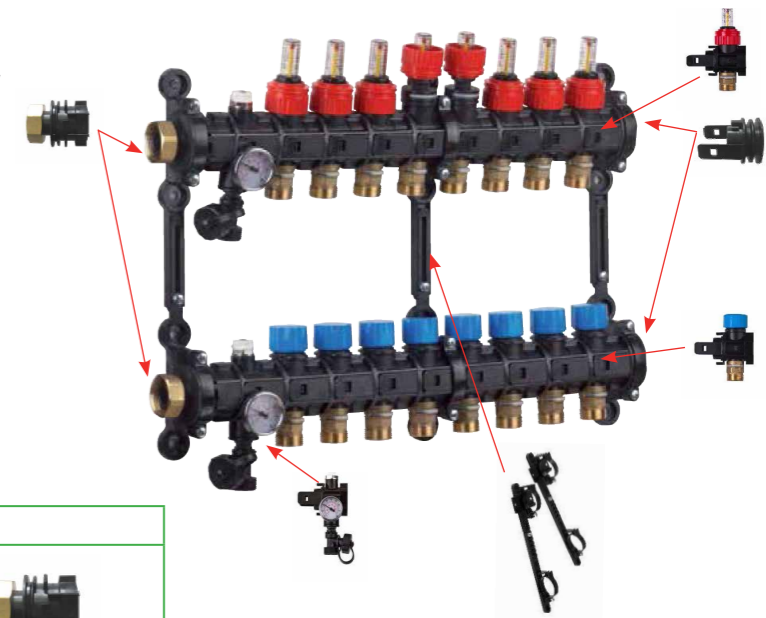

DESCRIPCIÓN	ARTÍCULO	VÍAS	PRECIO/ud
Colector de 2 vías	10 06 03 02	2	224,70 €
Colector de 3 vías	10 06 03 03	3	272,38 €
Colector de 4 vías	10 06 03 04	4	320,06 €
Colector de 5 vías	10 06 03 05	5	367,75 €
Colector de 6 vías	10 06 03 06	6	420,73 €
Colector de 7 vías	10 06 03 07	7	468,41 €
Colector de 8 vías	10 06 03 08	8	516,10 €
Colector de 9 vías	10 06 03 09	9	563,78 €
Colector de 10 vías	10 06 03 10	10	611,46 €
Colector de 11 vías	10 06 03 11	11	659,14 €
Colector de 12 vías	10 06 03 12	12	706,82 €
Colector de 13 vías	10 06 03 13	13	754,51 €

NOTA: No incluye racores ni válvulas de corte.

### Racor para tubería polietileno y multicapa para colectores

Racor de conexión a la vía del colector de suelo radiante para tubería de polietileno o Multicapa con rosca de conexión 3/4".

DESCRIPCIÓN	ARTÍCULO	MEDIDA	ROSCA	UD. DE VENTA	PRECIO/ud
Racor para tubo polietileno 16x1,8 mm	10 04 08 10	16 x 1,8	Euroconus 3/4"	25 uds.	4,57 €
Racor para tubo polietileno 20x1,9 mm	10 04 08 12	20 x 1,9	Euroconus 3/4"	25 uds.	4,49 €
Racor para tubo multicapa 16x2 mm	10 04 08 20	16 x 2	Euroconus 3/4"	25 uds.	3,28 €



### Codo guía

Guía curvatubos plástica que permite realizar el cambio de dirección en la tubería de la vertical a la horizontal, a la salida o entrada del colector, sin provocar tensiones en la misma.

DESCRIPCIÓN	ARTÍCULO	UD. DE VENTA	PRECIO/ud
Codo guía para tubo 16/18 mm	10 04 03 00	25 uds.	1,58 €
Codo guía para tubo 20 mm	10 04 03 01	25 uds.	2,45 €



## Armarios para colectores

### Armario para colector universal 110 - 170

Armario blanco RAL 9010 para los sistemas de calefacción por suelo radiante con cerradura. Completa con base y soporte para instalación en el suelo. Equipado con protector plástico. Los soportes internos permiten ajustar la posición interna del colector tanto hacia arriba como hacia abajo y lateralmente. Armazón de puerta telescópica y puerta en acero cincado. El marco de la puerta y la puerta telescópica están pintadas. Fondo ajustable: desde 110 mm a 170 mm. Regulable en altura: desde 700 mm a 800 mm.

DESCRIPCIÓN	ARTÍCULO	VÍAS	Largo (A) mm	Fondo (B) mm	PRECIO
Armario para colector	10 06 01 10	3-4 vías	600	110-170	155,37 €
Armario para colector	10 06 01 11	5-8 vías	750	110-170	184,08 €
Armario para colector	10 06 01 12	9-13 vías	1050	110-170	243,09 €

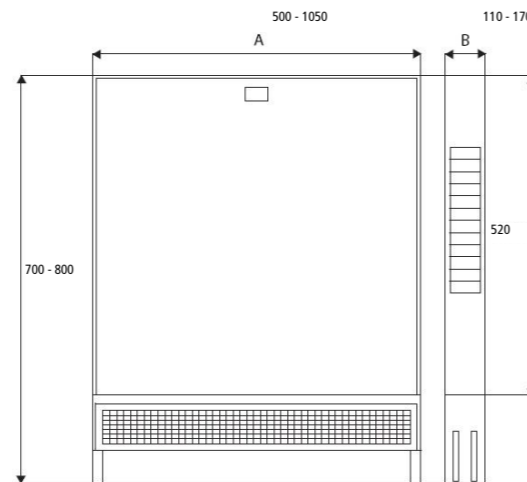

### Armario para colector universal 82 - 132

Armario blanco RAL 9010 para los sistemas de calefacción por suelo radiante con cerradura. Completa con base y soporte para instalación en el suelo. Los soportes internos permiten ajustar la posición interna del colector tanto hacia arriba como hacia abajo y lateralmente. Armazón de puerta telescópica y puerta en acero cincado. El marco de la puerta y la puerta telescópica están pintadas. Fondo ajustable: desde 82 mm a 132 mm. Regulable en altura: desde 673 mm a 773 mm.

DESCRIPCIÓN	ARTÍCULO	VÍAS	Largo (A) mm	Fondo (B) mm	PRECIO
Armario para colector	10 60 18 05	3-4 vías	482	82 - 132	120,15 €
Armario para colector	10 60 18 07	5-8 vías	680	82 - 132	145,20 €
Armario para colector	10 60 18 10	9-13 vías	1082	82 - 132	179,96 €

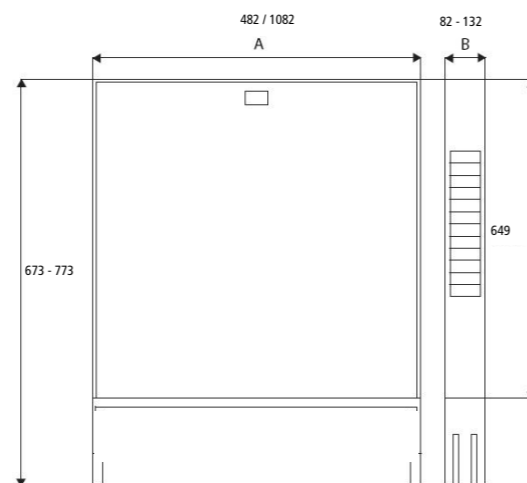

## Accesorios para colectores

### Actuador electro térmico ON/OFF

Adecuado para colectores con conexión M30x1,5.

ESTADO	Normalmente cerrado
TENSIÓN DE ALIMENTACIÓN	230 V AC, +/-10%, 50/60 Hz
MÁX. CORRIENTE DE ENTRADA	<0,55 A durante 100 ms máx.
CONSUMO DE ENERGÍA	1 W
CAPACIDAD DE LA CONEXIÓN AUXILIAR	300 mA
CARRERA (DESPLAZAMIENTO DEL ACTUADOR)	4.0 nm
FUERZA DE ACTUACIÓN	100 N ±5%
TEMPERATURA DEL FLUIDO	0 °C a 100 °C
TEMPERATURAS AMBIENTE DE TRABAJO MÍNIMA Y MÁXIMA	0 °C a 60 °C
MÁXIMA PRESIÓN DIFERENCIAL	1,5 bar
LONGITUD DEL CABLE DE ALIMENTACIÓN	1 m
CLASE DE PROTECCIÓN	IP54
ACUERDO DE CONFORMIDAD	EN 60730
PROTECCIÓN CONTRA SOBRETENSIONES SEGÚN LA NORMA EN 60730-1	2,5 kV min.

DESCRIPCIÓN	ARTÍCULO	UD. DE VENTA	PRECIO/ud
Actuador Electro térmico de 2 hilos	10 08 01 11	1 ud	39,87 €



### Actuador electro térmico ON/OFF con microinterruptor

Adecuado para colectores con conexión M30x1,5.

ESTADO	Normalmente cerrado
TENSIÓN DE ALIMENTACIÓN	230 V AC, +/-10%, 50/60 Hz
MÁX. CORRIENTE DE ENTRADA	<0,55 A durante 100 ms máx.
CONSUMO DE ENERGÍA	1 W
CAPACIDAD DE LA CONEXIÓN AUXILIAR	300 mA
CARRERA (DESPLAZAMIENTO DEL ACTUADOR)	4.0 nm
FUERZA DE ACTUACIÓN	100 N ±5%
TEMPERATURA DEL FLUIDO	0 °C a 100 °C
TEMPERATURAS AMBIENTE DE TRABAJO MÍNIMA Y MÁXIMA	0 °C a 60 °C
MÁXIMA PRESIÓN DIFERENCIAL	1,5 bar
LONGITUD DEL CABLE DE ALIMENTACIÓN	1 m
CLASE DE PROTECCIÓN	IP54
ACUERDO DE CONFORMIDAD	EN 60730
PROTECCIÓN CONTRA SOBRETENSIONES SEGÚN LA NORMA EN 60730-1	2,5 kV min.

DESCRIPCIÓN	ARTÍCULO	UD. DE VENTA	PRECIO/ud
Actuador Electro térmico de 4 hilos con microinterruptor	10 08 00 11	1 ud	41,46 €





## Accesorios de regulación y equilibrado hidráulico

### Válvula de zona de esfera

<b>PRESIÓN MÁXIMA DE TRABAJO</b>	16 bar
<b>PRESIÓN DIFERENCIAL MÁXIMA</b>	10 bar
<b>TEMPERATURA DE EJERCICIO</b>	(0 - 110) °C
<b>TIEMPO DE APERTURA/CIERRE</b>	45 seg.
<b>ALIMENTACIÓN</b>	230 V
<b>CONTROL</b>	Señal de línea

Válvula de zona de esfera con servomotor con relé y microinterruptor auxiliar.

Para instalaciones por zona en las que no se empleen cabezales electro térmicos en el colector es necesaria la colocación de una válvula de zona con microinterruptor conectada a un termostato o cronotermostato y a la alimentación de la bomba de circulación por la línea de control. Normalmente cerrada.



DESCRIPCIÓN	ARTÍCULO	UD. DE VENTA	PRECIO/ud
Válvula de zona de 2 vías 3/4"	10 08 03 20	1 ud.	161,17 €
Válvula de zona de 2 vías 1"	10 08 03 21	1 ud.	177,34 €
Válvula de zona de 2 vías 1 1/4"	10 08 03 22	1 ud.	227,38 €
Válvula de zona de 3 vías 3/4"	10 08 03 40	1 ud.	187,77 €
Válvula de zona de 3 vías 1"	10 08 03 41	1 ud.	250,50 €
Válvula de zona de 3 vías 1 1/4"	10 08 03 42	1 ud.	276,30 €

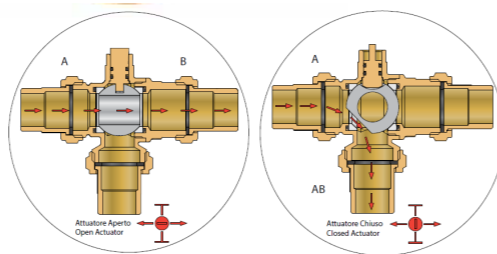

### Regulador de presión diferencial

<b>REGULACIÓN</b>	0,05 - 0,5 bar
<b>PRESIÓN DIFERENCIAL MÁXIMA</b>	0,5 bar
<b>PRESIÓN MÁXIMA</b>	10 bar
<b>TEMPERATURA DE EJERCICIO</b>	Max. 120 °C

Para instalaciones por zona. Se emplea cuando se utilizan cabezales electro térmicos en todos los circuitos, permitiendo la recirculación del agua de calefacción cuando todos ellos se encuentran cerrados.

Se abre cuando aumenta la presión diferencial.

DESCRIPCIÓN	ARTÍCULO	UD. DE VENTA	PRECIO/ud
Regulador de presión diferencial 3/4"	10 08 04 00	1 ud.	109,03 €
Regulador de presión diferencial 1"	10 08 04 02	1 ud.	109,16 €
Regulador de presión diferencial 1 1/4"	10 08 04 03	1 ud.	168,32 €



### Válvula de equilibrado dinámico con actuador (230V)

Se usa para ajustar y equilibrar de forma automática el caudal de manera precisa en cada uno de los colectores en instalaciones de suelo radiante, para instalaciones por zona.

DESCRIPCIÓN	ARTÍCULO	DN	UD. DE VENTA	PRECIO/ud
Válvula de equilibrado dinámico 1/2" 450 l/h (incluye cuerpo válvula + aislamiento + actuador)	10 08 05 07	15	1 ud.	155,96 €
Válvula de equilibrado dinámico 1/2" 850 l/h (incluye cuerpo válvula + aislamiento + actuador)	10 08 05 08	15	1 ud.	166,59 €
Válvula de equilibrado dinámico 3/4" 1000 l/h (incluye cuerpo válvula + aislamiento + actuador)	10 08 05 09	20	1 ud.	174,62 €
Válvula de equilibrado dinámico 3/4" 1850 l/h (incluye cuerpo válvula + aislamiento + actuador)	10 08 05 10	20	1 ud.	186,42 €

Válvula de equilibrado dinámico 3/4" 1850 l/h	10 08 05 13	15	1 ud.	89,55 €
Válvula de equilibrado dinámico 3/4" 1850 l/h	10 08 05 14	15	1 ud.	100,18 €
Válvula de equilibrado dinámico 3/4" 1850 l/h	10 08 05 15	20	1 ud.	108,21 €
Válvula de equilibrado dinámico 3/4" 1850 l/h	10 08 05 16	20	1 ud.	120,00 €
Aislamiento válvula de equilibrado	10 08 05 17		1 ud.	37,71 €
Actuador 230v 91 / 92	10 08 05 18		1 ud.	41,27 €



## Aditivos

### Fluidificante

Aditivo líquido que a bajas dosis permite obtener consistencias fluidas en morteros u hormigones, o reducir la relación agua/cemento para obtener mayores resistencias mecánicas, tanto iniciales como finales.

Permite mejorar la fluencia, evitar la retracción, acelerar la adquisición de resistencias y mejora tanto la durabilidad como la impermeabilidad.

Exento de cloruros: no ataca plásticos ni metales.

Cumple con la Norma UNE-EN 934-2

<b>DENSIDAD</b>	1,16 - 1,18 kg/l
-----------------	------------------

Dosificación: entre el 1% y el 1,50% del peso del cemento.

Para un espesor de mortero de 4,5 cm. emplear 0,15 litros/m<sup>2</sup>

DESCRIPCIÓN	ARTÍCULO	UD. DE VENTA	PRECIO/l.
Fluidificante	10 05 00 10	Garrafa 5l. ó 30l.	4,92 €



### Desincrustante

#### Desincrustante preventivo

Producto líquido en base a una solución de compuestos sódicos con propiedades dispersantes y desincrustantes.

Se emplea para evitar la formación de incrustaciones en tuberías de sistemas de calefacción por suelo radiante.

Dosificación: 0,75 kg. por cada 100 l. de agua del circuito de suelo radiante.

#### Desincrustante correctivo

Producto de limpieza formulado a base de ácidos orgánicos totalmente biodegradables. Incorpora un aditivo de protección que asegura una perfecta limpieza del sistema sin dañar los metales presentes en el circuito.

Eliminará del sistema las incrustaciones calcáreas y los óxidos de hierro. Se elimina también la biocapa existente y los lodos dejando el circuito limpio y en óptimas condiciones de funcionamiento.

Dosificación: 1,5 a 2,0 kg por cada 200 litros de agua del circuito a limpiar.

DESCRIPCIÓN	ARTÍCULO	UD. DE VENTA	PRECIO/ud. venta
Desincrustante preventivo 1 kg.	10 05 01 00	2 kg.	10,39 €
Desincrustante correctivo 1 kg.	10 05 01 01	2 kg.	13,02 €



### Fibra sintética Polimérica

Reduce la posibilidad de formación de grietas y fisuras en el mortero, aumentando su resistencia mecánica y su ductilidad.

Dosificación: 600 g. (1 bolsa) por m<sup>3</sup> de hormigón o mortero directamente a la hormigonera.

Tiempo de mezcla: 5 min.

DESCRIPCIÓN	ARTÍCULO	UD. DE VENTA	PRECIO/ud. venta
Fibra sintética polimérica	10 05 02 00	Bolsa 0,6 kg.	12,64 €



## Estación de llenado y purgado Enercheck

Incluye:

- Carro de transporte con bidón de 30 l. de capacidad.
- Bomba centrífuga autoaspirante con filtro y visor de aire, manguera de succión, presión y enjuague.
- Conmutador de encendido/apagado y 1,7 m. de cable con enchufe.

DESCRIPCIÓN	ARTÍCULO	PRECIO
Estación de llenado Enercheck	28 05 12 70	1.322,95 €

<b>MOTOR</b>	230 V
<b>PRESIÓN</b>	9 bar
<b>CAUDAL</b>	31 l/min
<b>TEMPERATURA MÁXIMA</b>	60°C
<b>DIMENSIONES (alto x ancho x largo)</b>	985x495x555 mm.
<b>PESO (vacío)</b>	22,7 kg.



## Herramientas y accesorios

### Grapadora

Para la fijación de las grapas en instalaciones con panel aislante liso.

DESCRIPCIÓN	ARTÍCULO	UD. DE VENTA	PRECIO/ud
Grapadora	10 04 02 01	1 uds.	256,40 €



### Cortatubo

Gran comodidad de manejo gracias a su diseño ergonómico, su ligero peso y su reducida apertura de mangos. Se trata de la solución óptima para el corte de tubos flexibles (PEX, Multicapa, PE, PP, PVC,...) hasta 32 mm de diámetro.

DESCRIPCIÓN	ARTÍCULO	UD. DE VENTA	PRECIO/ud
Cortatubo	10 04 06 00	1 uds.	35,00 €



### Desbobinador desmontable

Componente fundamental para aumentar la velocidad de instalación y facilitar el manejo de las bobinas de tubería. Adaptable a cualquier tamaño de bobina y fácilmente transportable.

DESCRIPCIÓN	ARTÍCULO	UD. DE VENTA	PRECIO/ud
Desbobinador	10 04 07 00	1 ud.	306,02 €

Incluye maletín de transporte con ruedas.



### Perforador

DIÁMETRO DE PERFORACIÓN	24 mm	28 mm
-------------------------	-------	-------

Para la realización de las perforaciones en la junta de dilatación, a través de las cuales discurre la tubería cubierta con el tubo de protección.

DESCRIPCIÓN	ARTÍCULO	UD. DE VENTA	PRECIO/ud
Perforador diámetro 24 mm	10 03 04 00	1 ud.	52,95 €
Perforador diámetro 28 mm	10 03 04 01	1 ud.	66,19 €



### Llave de montaje para racor

Llave de montaje para racores de unión entre la tubería y el colector. Válida para racores 24x1,5 y 3/4".

DESCRIPCIÓN	ARTÍCULO	UD. DE VENTA	PRECIO/ud
Llave de montaje para racor	10 04 10 00	1 ud.	18,07 €

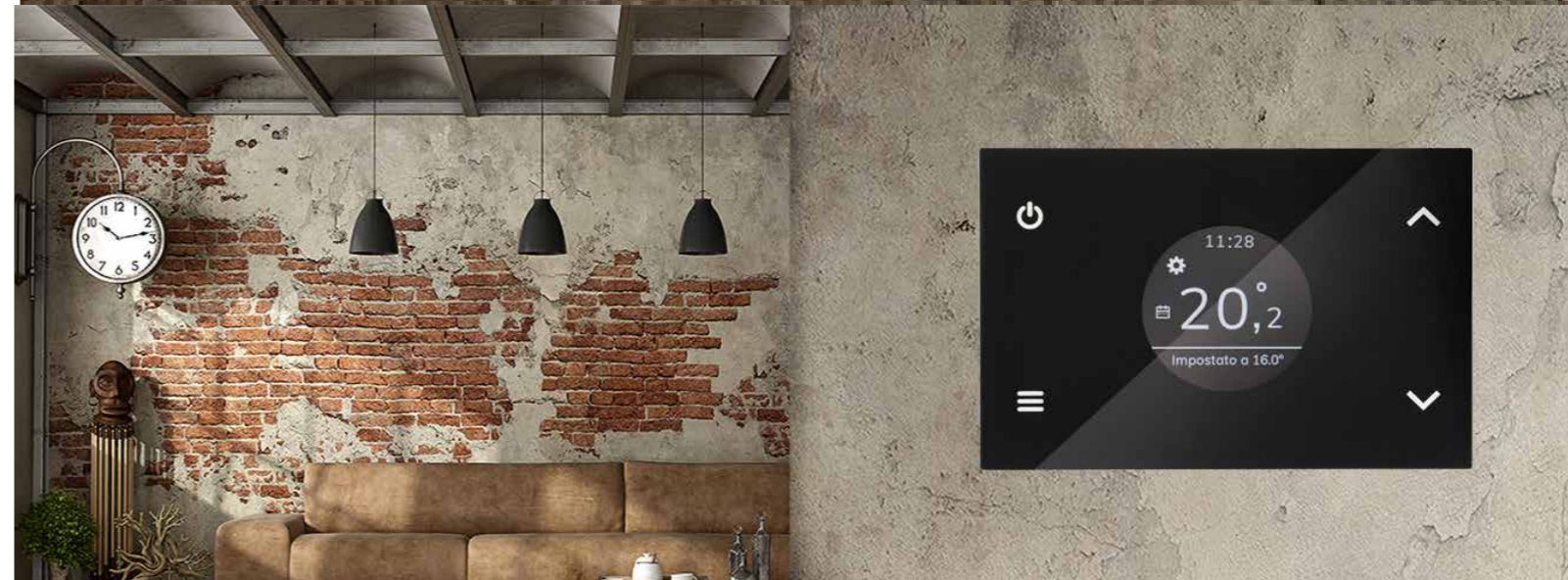

## Sistemas de regulación de la temperatura ambiente vía cable - WI FI

Sistema de regulación de la temperatura ambiental de forma individualizada, en función de las cargas térmicas de las distintas zonas a calefactar. El sistema consta de un termostato o cronotermostato transmisor y un módulo relé actuador, conectados vía cable.

### REGULACIÓN POR ZONA O ESTANCIA

#### Termostato para FRÍO-CALOR semanal WI-TIME y WI TIME WALL

Wi-Time es un cronotermostato WiFi semi-encastrado, que se puede utilizar a través del Smartphone para programar la calefacción o frío y con posibilidad de conectar una sonda remota en el caso de que el Wi-Time se encuentre en un lugar distinto del local a climatizar.

Se caracteriza por una pantalla LCD a color. Manejo intuitivo y rápido que permite el control remoto. Desde el cronotermostato Wi-time es posible la gestión del encendido y apagado, aumentar o disminuir la temperatura, seleccionar el modo de operación entre calefacción y refrigeración, ajustar los parámetros básicos función antihielo, compensación, histéresis, gestionar la iluminación de pantalla y la configuración del idioma.

Con la aplicación APP Seitron Smart para Smartphone se pueden controlar varios Wi-Time, el horario semanal y la tecnología Boost, visualización de graficas de temperatura y funcionamiento. Compatible con los módulos relé para usarlos en aplicación de suelo radiante para el control de temperatura por estancias.

ALIMENTACIÓN	230 V - 50 Hz
CAMPO DE REGULACIÓN	5 - 40 °C, tanto confort como reducida
SALIDA RELÉ	max 3A 250Vac
POTENCIA ABSORVIDA	< 2W
MODALIDAD	FRÍO / CALOR - PROGRAMACIÓN SEMANAL / FUNCIÓN ANTIHIELO
WiFi	802.11 b / g / n
APLICACIÓN MÓVIL	Seitron Smart (Compatible para iOS - Android - Huawei)
ASISTENTE VIRTUAL	Alexa - Google Assistant - IFTTT
GRADO DE PROTECCIÓN	IP 30

DIMENSIONES			
MODELO	ALTO	ANCHO	FONDO
WI TIME N/B	82 mm	122 mm	15mm
WI TIME WALL	80mm	120mm	22mm



WI TIME NEGRO



WI TIME BLANCO

Novedad!



WI TIME WALL BLANCO

DESCRIPCIÓN	ARTÍCULO	UD. DE VENTA	PRECIO/ud
TERMOSTATO SEMANAL WIFI - WI TIME 230V NEGRO*	10 11 01 20	1 ud.	236,50 €
TERMOSTATO SEMANAL WIFI - WI TIME 230V BLANCO*	10 11 01 21	1 ud.	236,50 €
TERMOSTATO SEMANAL WIFI 2- WI TIME WALL 230V BLANCO	10 11 01 22	1 ud.	236,50 €

\* Los modelos Wi Time Negro y Blanco estarán disponible solamente hasta fin de existencias.

#### Termostato SOLO CALOR

Termostato electrónico que proporciona una regulación precisa de la temperatura ambiente, alimentación 230V, campo de regulación 6 a 30°C, histéresis 0,5°C, tipo de sensor NTC 4 k $\Omega$  a 25 °C interno, salida 5 (1) A a 250 V (Máximo 2 accionamientos. Total 1 A), grado de protección IP 30

DESCRIPCIÓN	ARTÍCULO	UD. DE VENTA	PRECIO/ud
Termostato	10 10 00 00	1 ud.	36,86 €



#### Termostato para FRÍO-CALOR con pantalla LCD

Termostato electrónico válido para sistemas de calefacción y de refrigeración. Dispone de una gran pantalla LCD retroiluminada para visualización de la temperatura ambiente y modos de funcionamiento. Regulación de la temperatura ambiente en dos niveles: Confort y reducido. Sencillo cambio del modo frío/calor mediante selección manual. Incluye función antihielo.

ALIMENTACIÓN	230 V - 50 Hz / 2 x 1,5 V pilas alcalinas tipo AAA (Disponible 230V)
CAMPO DE REGULACIÓN	5 - 40 °C, tanto confort como reducida
DURACIÓN DE LAS PILAS	>4 años (solo en el modelo 10 10 00 02)
HISTÉRESIS	0,4 °C
TIPO DE SENSOR	NTC 10 k $\Omega$ a 25 °C
SALIDA	5 (1) A a 250 V (Máximo 2 accionamientos. Total 1 A)
GRADO DE PROTECCIÓN	IP 30



DIMENSIONES	
ALTO	85 mm
ANCHO	85 mm
FONDO	24,6 mm

DESCRIPCIÓN	ARTÍCULO	UD. DE VENTA	PRECIO/ud
Termostato LCD / PILA AAA	10 10 00 02	1 ud.	58,32 €
Termostato LCD / 230V	10 10 00 03	1 ud.	63,79 €

#### Cronotermostato semanal FRÍO-CALOR

Termostato electrónico programable diario de pared, alimentado por pilas, que permite configurar la temperatura ambiente de manera fácil y precisa. Adecuado para controlar sistemas de Calefacción y Refrigeración a través de una salida de relé con contactos conmutados (C, NC, NO). La regulación de la temperatura ambiente ocurre en dos niveles: Confort y Economía (según el programa horario establecido).

ALIMENTACIÓN	2 x 1,5 V pilas alcalinas tipo AA
DURACIÓN DE LAS PILAS	1 año
CAMPO DE REGULACIÓN	5 - 40 °C, tanto confort como reducida
HISTÉRESIS	0,0 °C..5,0°C
TIPO DE SENSOR	NTC 10k $\Omega$ a 25 °C
SALIDA	5 (1) A a 250 V (Máximo 2 accionamientos. Total 1 A)
GRADO DE PROTECCIÓN	IP 30



DIMENSIONES	
ALTO	86 mm
FONDO	36 mm
ANCHO	134 mm
PESO	250 gr.

DESCRIPCIÓN	ARTÍCULO	UD. DE VENTA	PRECIO/ud
Cronotermostato Frío- Calor EVO	10 10 01 02	1 ud.	85,05 €

### REGULACIÓN POR ESTANCIA

#### Caja de conexiones de ocho canales y dos salidas de relé auxiliares FRÍO-CALOR

Módulo relé de ocho canales diseñado para la activación de los cabezales electrotérmicos (ON-OFF) (pag. 40) en instalaciones de suelo radiante/refrescante. Permite la conexión de hasta ocho termostatos o cronotermostatos, uno por canal. Salida auxiliar para control de caldera que se activa cada vez que un termostato demanda calor.

ALIMENTACIÓN	230 ó 24 V seleccionable ~ ± 10% 50 Hz
ABSORCIÓN	En función de las cargas conectadas
2 SALIDAS AUXILIARES	5 A a 250 V / 1 A a 250 V
SALIDA PARA CABEZALES ELECTROTÉRMICOS	8 x 1 A a 250 V
FUSIBLE DE PROTECCIÓN PARA CARGAS	8 A
GRADO DE PROTECCIÓN	IP 30
Nº DE ACCIONAMIENTOS POR SALIDA	2 (16 total)

DESCRIPCIÓN	ARTÍCULO	UD. DE VENTA	PRECIO/ud
Caja de conexiones de 8 canales para accionamiento 230 V	10 10 02 00	1 ud.	117,55 €

DIMENSIONES	
ALTO	100 mm
ANCHO	245 mm
FONDO	80 mm
PESO	870 gr.



## Sistemas de regulación de la temperatura ambiente vía radio

### frío/calor

Sistema de regulación inalámbrico para el control individualizado de la temperatura ambiente, en función de las cargas térmicas de las distintas zonas a calefactar. El sistema se compone de uno o varios módulos relés receptores, que reciben la señal vía radio enviada por los termostatos o cronotermostatos transmisores, y la transmiten a los cabezales electrotérmicos correspondientes, controlando la temperatura ambiente deseada según los requerimientos de calefacción o enfriamiento. Mediante este sistema se evitan el cableado y las conexiones eléctricas desde los termostatos o cronotermostatos transmisores hasta el receptor, haciendo la instalación de este sistema fácil y económica.

#### Kit cronotermostato WiFi Inalámbrico

El sistema Hygge Home permite el control de la calefacción a través de un termostato inalámbrico que se puede mover de una habitación a otra. Cuando estamos lejos de la vivienda es posible monitorear la temperatura interna utilizando la aplicación Seitron Smart App en el teléfono móvil. El kit está compuesto de un termostato wi-fi + un módulo relé y un router .

ALIMENTACIÓN TERMOSTATO	2 x 1,5 V pilas alcalinas tipo AAA
ALIMENTACIÓN MODULO RELÉ	24 / 230Vac 50Hz
ALIMENTACIÓN TERMOSTATO	100./253 Vac 50Hz
CAMPO DE REGULACIÓN	5 a 35 °C tanto confort como reducida
HISTÉRESIS	0,1 °C
FRECUENCIA	WiFi 802.11 b/g/n
POTENCIA DE SALIDA (ERP)	2x6 (4) a 250 Vac SPDT
TIPO DE ANTENA	interna
GRADO DE PROTECCIÓN	IP 30

DESCRIPCIÓN	ARTÍCULO	UD. DE VENTA	PRECIO/ud
Cronotermostato WiFi - Inalambrico	10 11 01 11	1 ud.	347,28 €

#### REGULACIÓN POR ZONA

##### Kits vía radio (Emisor + Receptor)

Kits de instalación vía radio que incluyen un termostato o un cronotermostato según modelo elegido y un receptor con una salida de relé para actuar sobre una caldera, bomba de calor, bomba circuladora, o cualquier otro equipo. Disponible bajo pedido kit vía radio con receptor de 2 salidas de relé para activación simultánea de 2 equipos.

##### Kit termostato

Kit formado por un receptor con una salida de relé y el termostato emisor modelo TDS que proporciona una regulación precisa de la temperatura ambiente. Puede controlar tanto sistemas de calor como de frío/calor. Posibilidad de colocar una sonda de temperatura externa. Cambio de la consigna frío/calor de manera cómoda y sencilla mediante un botón externo para selección manual del modo de funcionamiento. Características técnicas del equipo en página 47.

DESCRIPCIÓN	ARTÍCULO	UD. DE VENTA	PRECIO/ud
Termostato TDS + Receptor 1 canal	10 11 00 12	1 ud.	206,25 €

##### Kit cronotermostato

Kit formado por un receptor con una salida de relé y un cronotermostato electrónico digital semanal inalámbrico que proporciona una regulación precisa de la temperatura ambiente. Funcionamiento en calor / frío, hasta 7 programas separados, uno para cada día de la semana o por grupo de días, con un tiempo mínimo de intervención de 1/2 hora en 48 intervalos de tiempo por día y temperaturas en 3 niveles (Confort, Reducido, Apagado / antihielo). Posibilidad de colocar una sonda de temperatura remota. Puede controlar tanto sistemas de calor como de frío/calor. Cambio de la consigna frío/calor de manera cómoda y sencilla mediante un botón externo para selección manual del modo de funcionamiento. Características técnicas del equipo en página 47.

DESCRIPCIÓN	ARTÍCULO	UD. DE VENTA	PRECIO/ud
Cronotermostato + Receptor 1 canal	10 11 01 10	1 ud.	252,97 €



## REGULACIÓN POR ESTANCIA

### Termostatos vía radio. FRÍO-CALOR

Termostato electrónico emisor que proporciona una regulación precisa de la temperatura ambiente. Puede controlar tanto sistemas de frío como de calor, realizando la selección interna en el modelo TE y externa en el modelo TDS. El modelo TDS permite limitar el rango de temperatura seleccionable por el usuario. Cambio automático frío/calor mediante señal externa y módulo relé vía radio asociado (ver págs. 47-48).

	TE	TDS
ALIMENTACIÓN	2 x 1,5 V tipo AAA	2 x 1,5 V tipo AA
CAMPO DE REGULACIÓN	6 - 30 °C	5 - 35 °C
HISTÉRESIS	0,3 °C	0,2 °C
FRECUENCIA	868,150 MHz	868,150 MHz
TIPO DE ANTENA	interna	interna
MÁXIMA DISTANCIA DEL RECEPTOR	50 m en interior de edificios	50 m en interior de edificios
TIEMPO DE TRANSMISIÓN DE DATOS	3/10min	3/10min
GRADO DE PROTECCIÓN	IP 30	IP 30

DESCRIPCIÓN	ARTÍCULO	UD. DE VENTA	PRECIO/ud
Termostato vía radio TE	10 11 00 00	1 ud.	69,66€
Termostato vía radio digital TDS	10 11 00 02	1 ud.	83,80 €

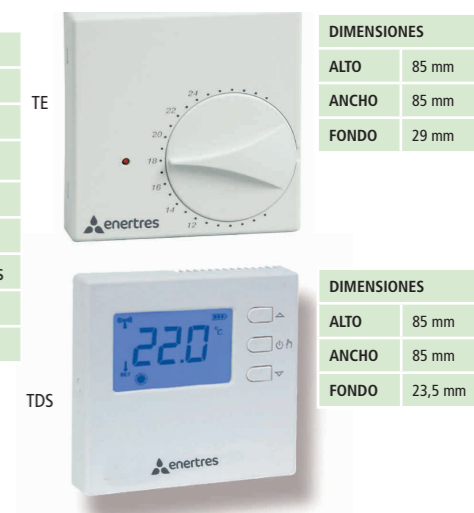

### Cronotermostato semanal vía radio. FRÍO-CALOR

Cronotermostato electrónica digital semanal inalámbrico que proporciona una regulación precisa de la temperatura ambiente. Funcionamiento en calor / frío, hasta 7 programas separados, uno para cada día de la semana o por grupo de días, con un tiempo mínimo de intervención de 1/2 hora en 48 intervalos de tiempo por día y temperaturas en 3 niveles (Confort, Reducido, Apagado / antihielo). Mediante el cambio manual frío/calor en el cronotermostato, permite el cambio automático frío/calor en los termostatos vía radio asociados (necesario el empleo del módulo relé págs. 47-48).

ALIMENTACIÓN	2 x 1,5 V pilas alcalinas tipo AAA
CAMPO DE REGULACIÓN	10 - 30 °C tanto confort como reducida
HISTÉRESIS	0,2 °C
FRECUENCIA	868,150 MHz
POTENCIA DE SALIDA (ERP)	10 dBm. máx.
TIPO DE ANTENA	interna
MÁXIMA DISTANCIA DEL RECEPTOR	30 m en interior de edificios (depende del ambiente)
GRADO DE PROTECCIÓN	IP 30

DESCRIPCIÓN	ARTÍCULO	UD. DE VENTA	PRECIO/ud
Cronotermostato vía radio	10 11 01 00	1 ud.	124,23 €

NOTA: Los termostatos y cronotermostatos siempre necesitan un módulo relé receptor (págs. 47-48).



### Kit módulo relé de dos canales vía radio + antena receptora + 1 salida relé auxiliar

El módulo relé receptor de dos canales está diseñado para la activación de los cabezales electrotérmicos (ON-OFF) (pág. 39) en instalaciones de suelo radiante/refrescante. Permite la conexión de hasta 2 termostatos o cronotermostatos vía radio, uno por canal, con alimentación seleccionable entre 230 V ó una alimentación auxiliar (por ejemplo, 24 V). Podrán realizarse conexiones en serie con otros módulos relé de seis salidas a través del cable de conexión, de forma que podrán conectarse hasta un número de diez módulos relé. El receptor consta de una antena receptora de alta sensibilidad. Posibilidad de conexión de un reloj programador horario para la gestión de la regulación de la temperatura. La salida auxiliar se puede activar con un retardo configurable de 1-7 min.

MÓDULO RELÉ	
ALIMENTACIÓN	230 V - 50Hz ó aliment. auxiliar 24v
ABSORCIÓN	3 W
SALIDA PARA CABEZALES ELECTROTÉRMICOS	2 x 3 A a 250 V
SALIDA AUXILIAR	3 A a 250 V
CORRIENTE MÁXIMA TOTAL DE SALIDA	6 A
FUSIBLE DE PROTECCIÓN PARA DISPOSITIVO	Término autorregulable
FUSIBLE DE PROTECCIÓN PARA CARGAS	0,5 A
GRADO DE PROTECCIÓN	IP 30
Nº DE ACCIONAMIENTOS POR SALIDA	5 (10 total)

DESCRIPCIÓN	ARTÍCULO	UD. DE VENTA	PRECIO/ud
Módulo relé de dos canales con antena receptora	10 11 03 00	1 ud.	246,13 €

ANTENA RECEPTORA	
TIPO DE ANTENA	interna
FRECUENCIA	868,150 MHz
LONG. MÁX. DEL CABLE BUS	5 m
GRADO DE PROTECCIÓN	IP 30



## Kit módulo relé de ocho canales vía radio + antena receptora

El módulo relé receptor de ocho canales está diseñado para la activación de los cabezales electrotérmicos (ON-OFF) (pág. 42) en instalaciones de suelo radiante/re-frescante. Permite la conexión de hasta ocho termostatos o cronotermostatos vía radio, uno por canal, con alimentación seleccionable entre 230 V ó una alimentación auxiliar (por ejemplo, 24 V). Posee además, una salida auxiliar, para el control de la bomba de circulación, que se activa cada vez que está abierto al menos uno de los cabezales electrotérmicos. Podrán realizarse conexiones en serie con otros módulos relé de dos y/o ocho salidas a través del cable de conexión, de forma que podrán conectarse hasta un número de diez módulos relé. La salida auxiliar se puede activar con un retardo configurable de 1-7 min.

El receptor consta de una antena receptora de alta sensibilidad. Posibilidad de conexión de un reloj programador horario para la gestión de la regulación de la temperatura mediante cronotermostato vía radio asociado a un módulo relé. Permite realizar el cambio frío/calor automáticamente en los termostatos asociados vía radio (pág. 47) mediante una señal externa recibida en el módulo relé.

MÓDULO RELÉ	
ALIMENTACIÓN	230 V - 50Hz
ABSORCIÓN	7 VA
SALIDA PARA BOMBA	1 x 3 A a 250 V
SALIDA PARA CABEZALES ELECTROTÉRMICOS	8 x 3 A a 250 V
CORRIENTE MÁXIMA TOTAL DE SALIDA	8 A
FUSIBLE DE PROTECCIÓN PARA DISPOSITIVO	Térmico autorregulable
FUSIBLE DE PROTECCIÓN PARA CARGAS	4 A retardado
GRADO DE PROTECCIÓN	IP 30
Nº DE ACCIONAMIENTOS POR SALIDA	5 (43 total)

ANTENA RECEPTORA	
TIPO DE ANTENA	interna
FRECUENCIA	868,150 MHz
LONG. MÁX. DEL CABLE BUS	5 m
GRADO DE PROTECCIÓN	IP 30



DESCRIPCIÓN	ARTÍCULO	UD. DE VENTA	PRECIO/ud
Módulo relé de 8 canales con antena receptora	10 11 04 02	1 ud.	303,02 €

DIMENSIONES	
ALTO	100 mm
ANCHO	226 mm
FONDO	80 mm
PESO	870 gr.

## Accesorios de puesta en marcha remota

Los dispositivos de puesta en marcha remota son elementos universales que permiten encender o apagar cualquier carga eléctrica conectada a ellos, dentro de los límites que permitan su conexión de salida.

### Interfaz telefónico de 2 canales para línea telefónica fija

Permite la activación de cargas eléctricas para el control de la apertura o cierre de cabezales electrotérmicos y/o el encendido o apagado de una bomba de circulación, a través de la línea telefónica.

ALIMENTACIÓN	12 V (con adaptador de red 230V / 12 V)
SALIDA	2 x 3 A a 250 V
ENTRADA	2 digitales

DESCRIPCIÓN	ARTÍCULO	UD. DE VENTA	PRECIO/ud
Interfaz telefónico de dos canales	10 13 00 00	1 ud.	241,51 €



### Interfaz telefónico de 2 canales para línea telefónica móvil (GSM)

Este dispositivo ha sido diseñado expresamente para permitir gobernar en remoto una determinada carga eléctrica conectada a él (cabezales electrotérmicos, bomba de circulación, calderas, ...). El sistema se controla enviando vía SMS una serie de comandos preestablecidos junto con una contraseña. Estos comandos son: ENCENDER, APAGAR y SOLICITUD DE ESTADO ACTUAL. El dispositivo responderá a través de otro SMS con la confirmación o con mensaje de error en caso de que se haya producido algún fallo en la conexión.

ALIMENTACIÓN	24 V (con adaptador de red 230V / 12 V)
SALIDA	2 x 3 A a 250 V

DESCRIPCIÓN	ARTÍCULO	UD. DE VENTA	PRECIO/ud
Interfaz GSM de 2 canales	10 13 01 00	1 ud.	508,08 €



## Regulaciones climáticas para instalaciones solo calor

### Regulación climática RC-01 para 1 circuito de calefacción

Regulación climática con control de válvula mezcladora para impulsión a temperatura variable en función de la temperatura exterior con compensación de la temperatura ambiente para un circuito de calefacción.

Incluye:

- 1 Regulador digital de 1 zona + base de montaje
- 1 Controlador remoto con sonda de temperatura ambiente
- 1 Sonda de temperatura exterior
- 1 Sonda de impulsión

DESCRIPCIÓN	ARTÍCULO	PRECIO/ud
Conjunto regulación RC-01*	10 09 10 00	2.508,69 €



### Regulación climática RC-02 para 2 circuitos de calefacción

Regulación climática con control de válvula mezcladora para impulsión a temperatura variable en función de la temperatura exterior con compensación de la temperatura ambiente para dos circuitos de calefacción.

Incluye:

- 1 Regulador digital de 2 zonas + base de montaje
- 2 Controladores remotos con sonda de temperatura ambiente
- 1 Sonda de temperatura exterior
- 2 Sondas de impulsión

DESCRIPCIÓN	ARTÍCULO	PRECIO/ud
Conjunto regulación RC-02*	10 09 10 10	3.351,49 €



## Regulaciones climáticas para instalaciones frío/calor

### Regulación climática RCF-01 para 1 circuito frío/calor

Regulación climática con control de válvula mezcladora para impulsión a temperatura variable en función de la temperatura exterior, con compensación de la temperatura y la humedad ambiente para 1 circuito de calefacción y refrigeración.

Incluye:

- 1 Regulador digital de 1 zona + base de montaje
- 1 Controlador remoto con sonda de temperatura y humedad ambiente
- 1 Sonda de suelo
- 1 Sonda de temperatura exterior
- 1 Sonda de impulsión

DESCRIPCIÓN	ARTÍCULO	PRECIO/ud
Conjunto regulación RCF-01*	10 09 10 20	3.125,99 €



# Notas

# Condiciones generales de venta

Todas las operaciones comerciales entre Enertres, Energías Renovables, S.L. y sus clientes se regirán por las condiciones generales de venta aquí expuestas, y se entenderán aceptadas por el cliente al hacer el pedido. Quedan anulados precios u ofertas anteriores a esta tarifa.

## 1. CATÁLOGOS – TARIFAS

Todos los datos, características técnicas, fotografías, etc. que se muestran son solo a título orientativo y nos reservamos el derecho a modificarlos sin previo aviso, informándole con la mayor brevedad posible. Cualquier dato relativo a la capacidad, medidas y resto de datos podrá tener una tolerancia  $\pm 5\%$ .

## 2. PRECIOS

La facturación de los suministros se efectuará conforme a la tarifa vigente. La tarifa vigente actual siempre estará disponible en la pagina web [enertres.com](http://enertres.com) y será la única válida. Si en el transcurso de la vigencia de esta tarifa se produjera un aumento de los costes de algún producto o familia de productos los precios de venta subirán de manera correspondiente.

## 3. PEDIDOS

Los pedidos deberán realizarse por escrito, incluyendo la firma y sello del cliente, ajustándose a las condiciones particulares acordadas entre las partes y a las condiciones generales de venta aquí descritas a [pedidos@enertres.com](mailto:pedidos@enertres.com). Los pedidos podrán suministrarse parcialmente sin que ello suponga la anulación del mismo.

## 4. ENVÍOS

Los envíos de mercancía se efectuarán a portes pagados con pedidos de importe neto superior a 2.000 €. Para pedidos inferiores se facturaran 60 € en el caso de Ventiloincectores y 150 € en el caso del suelo radiante. El plazo máximo para la reclamación de cualquier anomalía detectada en el envío será de 24 h.

## 5. DEVOLUCIONES

Solamente se aceptarán devoluciones previa solicitud por escrito, indicando el motivo de las mismas y bajo consentimiento expreso manifestado por escrito por Enertres. Los gastos del seguro y portes de devolución correrán por cuenta del comprador y los materiales vendrán debidamente documentados y embalados. El plazo máximo para admitir devoluciones será de 30 días.

Del importe de la devolución se deducirá un 20% en concepto de gastos de revisión, manipulación, etc.

No se admitirán devoluciones de productos de fabricación especial.

No se admitirán devoluciones de material descatalogado.

## 6. GARANTÍA

Enertres, Energías Renovables, S.L. se responsabiliza de los defectos de fabricación de sus productos según el tipo y en base a las siguientes condiciones:

Siempre que dichos productos sean utilizados en condiciones adecuadas, conforme el uso específico para el que fueron diseñados, e instalados por personal cualificado (instalador autorizado).

La garantía estará asegurada solamente cuando los equipos sean instalados considerando las instrucciones de montaje, prescripciones técnicas, Normativa en vigor y la puesta en marcha se realice dentro del mes siguiente a la colocación del equipo por un servicio técnico autorizado por Enertres, Energías Renovables, S.L.

El alcance de la garantía cubre la reparación o sustitución de los componentes defectuosos devueltos a nuestro almacén, bajo consentimiento expreso manifestado por escrito por Enertres, Energías Renovables, S.L.

La garantía no se extiende a los daños provocados por casos de fuerza mayor como rayos, fuego, tormenta, granizo, hielo, etc. Esta garantía queda anulada si el comprador incumpliera algún pago, así como en los casos en los que la instalación haya sido reparada, modificada o desmontada, total o parcialmente, por personas no autorizadas.

## VENTILOCONVECTORES

Los plazos de garantía se contarán a partir de la factura de venta del material y por un plazo máximo de: 3 años de garantía

## SUELO RADIANTE

Los plazos de garantía se contarán a partir de la factura de venta del material y por un plazo máximo de 15 años de garantía, garantizando la reposición gratuita de cualquiera de los componentes mencionados a continuación , una vez que se deriven de defectos de fabricación:

- Tubería plástica y multicapa
- Panel aislante Enertop
- Panel aislante Ener-roll
- Panel aislante Enertech

3 años de garantía para el resto de componentes.

La garantía no cubre los daños ocasionados por aplastamiento o daño mecánico en las tuberías.

También quedan excluidos de garantía los daños producidos en las tuberías por heladas y la exposición prolongada a radiación ultravioleta (luz solar directa )

## 7. CONDICIONES DE PAGO

Las condiciones de pago serán acordadas previamente y formalizadas en la factura. En el supuesto de impago transcurrido el plazo de vencimiento, serán a cargo del comprador, además de los gastos de requerimiento de pago, los de devolución bancarios, los intereses de demora, así como los daños y perjuicios derivados del mismo.

## 8. PROPIEDAD DE LA MERCANCÍA

Enertres, Energías Renovables, S.L. se reserva el derecho de propiedad sobre todos los productos suministrados al cliente hasta que hayan saldado todas las obligaciones de pago correspondientes.

## 9. IMPUESTOS

A cargo del comprador. Se aplicarán sobre el importe de la factura según legislación vigente.

## 10. JURISDICCIÓN

Serán únicamente competentes en caso de litigio, los tribunales de Vigo (España).

## 11. DATOS DE CARÁCTER PERSONAL

De conformidad con la ley 15/1999 de protección de datos, el cliente entiende y acepta que una vez solicite un presupuesto o realice un pedido, sus datos pasarán a formar parte de un fichero cuyo responsable es la empresa Enertres, Energías Renovables, S.L., que los tratará de forma confidencial y cuya finalidad es la gestión de las relaciones contractuales, envío de ofertas comerciales y material publicitario.

El cliente podrá ejercer sus derechos de acceso, modificación o cancelación requiriéndolo por escrito a:

**Enertres, Energías Renovables, S.L.**  
Estrada Redondela - Peinador, 49 - Barrio Millarada  
36815 Vilar de Infesta - Redondela  
Pontevedra

O a la dirección de correo electrónico:  
**[enertres@enertres.com](mailto:enertres@enertres.com)**

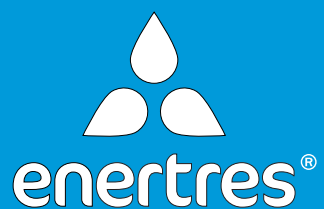
**Oficinas centrales**

Estrada Redondela~Peinador, nº 49  
Barrio Millarada · 36815 Vilar de Infesta  
Redondela (Pontevedra) SPAIN  
**T** +34 986 288 377 **F** +34 986 288 276  
enertres@enertres.com

**Delegación Madrid**

Pº de la Habana 17-3º D  
28036 Madrid  
**T** +34 915 615 194 **M** +34 609 274 957  
a.gutierrez@enertres.com

**Delegación Portugal**

**TERMOHOME LDA**  
Rua Prof. Luis Gomes 211 A  
4400-257 Sta. Marinha - VNG  
**T** +351 22 787 00 73 **M** +351 96 394 86 48  
geral@termohome.pt

