

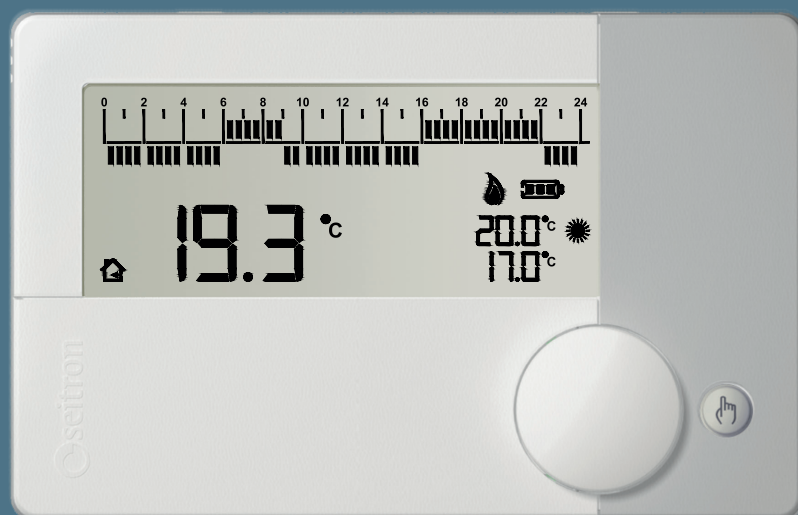

MANUAL DE USO

freetime evo



Cronotermostato programación diaria/semanal

CRONOTERMOSTATO freetime evo

Cronotermostato electrónico con programación diaria/semanal. Montaje en pared y alimentado por baterías. Permite regular la temperatura ambiente de forma sencilla y fiable. Ideal para el control de instalaciones de Calefacción y Refrigeración por medio de una salida relé con contactos inversores (C, NC, NO). La temperatura ambiente se puede regular según dos niveles: Confort y Ahorro (de acuerdo al programa horario establecido). La temperatura mínima ajustable es de +0,5°C (Antihielo): si el freetime evo se apaga, este ajuste protege el sistema de calefacción de eventuales daños provocados por las heladas. El cronotermostato cuenta con una entrada para una sonda remota, ofreciendo la posibilidad de ajustar el valor del Offset en función del sensor interno o de la sonda remota (este parámetro corrige la temperatura detectada por el sensor de temperatura, con el fin de suplir eventuales errores de lectura sistemáticos debidos al posicionamiento del freetime evo o de la sonda remota en un lugar inadecuado).

CARACTERÍSTICAS TÉCNICAS

Fuente de alimentación:	2 x 1,5V pilas alcalinas (Tipo AA)
Duración baterías:	> 3 años
Rango de regulación: confort:	5°C .. 40°C
ahorro:	5°C .. 40°C
Tipo sensor interno:	NTC 10K Ohm ±1% @ 25°C
Rango:	-9,9°C .. +50,0°C
Precisión:	± 1,0°C
Resolución:	0.1°C. (0.0°C .. 50.0°C) 0.2°C. (-9.9°C .. -0.1°C)
Tipo sonda remota (opcional):	NTC 10K Ohm ±1% @ 25°C
Rango:	-9,9°C .. +50,0°C
Precisión:	± 1,0°C
Resolución:	0.1°C. (0.0°C .. 50.0°C) 0.2°C. (-9.9°C .. -0.1°C)
Largo máx. cables sensor remoto:	15 m
Histéresis o Diferencial:	0.0°C .. 5.0°C
Antihielo:	0.5°C .. 25.0°C
Offset sensor interno:	± 10.0°C. (Por defecto 0.0°C)
Offset sonda remota:	± 10.0°C. (Por defecto 0.0°C)
Alcance contactos relé:	5(1)A 250V ~ SPDT
Grado de protección:	IP 30
Tipo de acción:	1
Categoría sobretensión:	II
Grado de contaminación:	2
Índice tracking (PTI):	175
Clase de protección frente a descargas eléctricas:	II 
Tensión de resistencia a impulso nominal:	2500V
Nº de ciclos manuales:	1.000
Nº de ciclos automáticos:	100.000
Clase del software:	A
Tensión pruebas EMC:	3V ₋₋₋
Corriente pruebas EMC:	38mA
Tolerancia distancia exclusión modo avería "corto":	± 0,15mm
Temperatura prueba esfera:	75°C
Temperatura funcionamiento:	0°C .. +40°C
Temperatura de almacenaje:	-10°C .. +50°C
Umbral de humedad:	20% .. 80% RH no condensante
Carcasa: Material:	ABS+PC V0 autoextinguible
Color:	Blanco

CLASIFICACIÓN SEGÚN REGLAMENTO 2013.811.CE

Clase:	IV
Eficiencia energética:	2%

DIMENSIONES

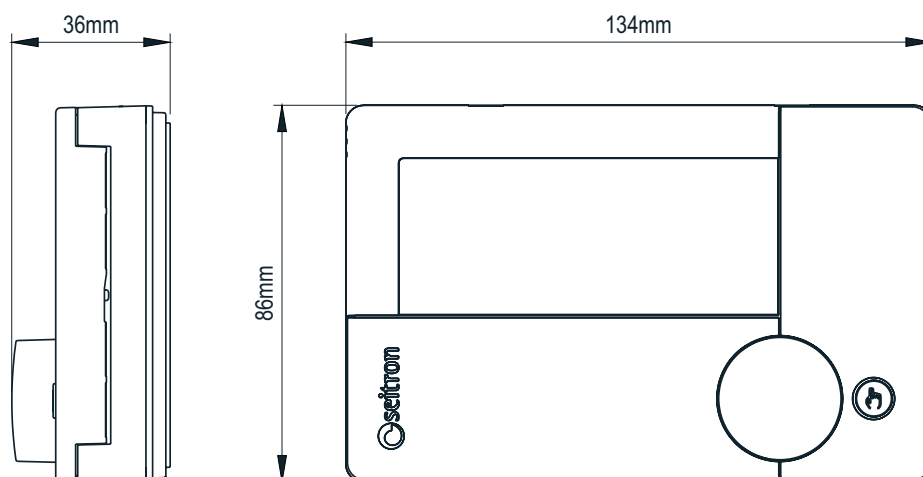



ENCENDIDO / APAGADO CON FUNCIÓN ANTIHIELO ACTIVADA

Para apagar o encender el freetime evo presionar el botón "  "; el dispositivo pasa al estado funcional OFF y en la pantalla aparece la palabra "OFF" acompañada del símbolo "  ".

Si el cronotermostato se ha ajustado en modo "Calefacción" (véase parámetro de usuario PAR6.0 H_C) y la función antihielo ha sido activada, la pantalla mostrará el símbolo correspondiente "  " y el valor de la temperatura de consigna ajustada para la función antihielo (véase parámetro de usuario PAR1.0 AFr); en este caso, la temperatura ambiente se regulará según el valor de la temperatura antihielo.

PRINCIPIO DE FUNCIONAMIENTO

En modo 'Calefacción', si la temperatura ambiente, detectada por medio del sensor interno o de la sonda remota, es inferior a la temperatura ajustada (manualmente o según programa horario), el freetime evo acciona el relé para encender la caldera.

El símbolo "  " aparece en la pantalla. En modo 'Refrigeración', si la temperatura ambiente, detectada por medio del sensor interno o de la sonda remota, es superior a la temperatura ajustada (manualmente o según programa horario), el freetime evo acciona el relé para encender el sistema de refrigeración. El símbolo "  " aparece en la pantalla.

El cambio de un modo a otro no se realiza de forma automática sino es necesario seleccionar manualmente el modo de funcionamiento mediante el parámetro de usuario "H_C" (véase apartado "CONFIGURACIÓN PARÁMETROS DE USUARIO").



SONDA AMBIENTE REMOTA

El freetime evo cuenta con una entrada para una sonda remota opcional. Ésta puede ser empleada para detectar la temperatura ambiente por si fuera necesario instalar el cronotermostato en un lugar inadecuado.

Si la instalación prevé la colocación de una sonda remota, es indispensable conectar una sonda NTC 10 KOhm @ 25° a los bornes 4 y 5, según se indica en el apartado "Esquemas de conexión", y seleccionar la opción "EHt" (externa) del parámetro de usuario "PAR4.0 rEG". Si tiene alguna duda sobre el tipo de sonda para conectar, por favor consulte con el constructor. La temperatura relativa a la sonda externa se verá indicada en la pantalla por el símbolo "  ".

VISUALIZACIÓN HORA / TEMPERATURA

Presionando el botón giratorio es posible visualizar de forma alternada la hora corriente y la temperatura ambiente.

Si se ha conectado una sonda remota, es posible ver alternativamente la hora corriente, la temperatura ambiente detectada por el sensor interno y la temperatura ambiente detectada por la sonda remota. Además, en la pantalla aparecen dos iconos: el icono "  " indica que la temperatura es detectada por el sensor interno, mientras el icono "  " indica que la temperatura es detectada por el sensor remoto.

Las temperaturas detectadas muestran el valor ya corregido mediante el parámetro del Offset (véase parámetros de usuario PAR2.0 OFS1 y/o PAR3.0 OFS2).

¡ATENCIÓN!

El cronotermostato, con el propósito de optimizar la duración de las baterías, detecta la temperatura ambiente cada 3 minutos y, por consiguiente, controla la activación o desactivación del relé.

RETROILUMINACIÓN DE LA PANTALLA

La presión de cualquier botón o la rotación del botón giratorio producen el encendido de la retroiluminación de la pantalla. El apagado se verifica automáticamente tras 20 segundos desde la última presión de cualquier botón o del botón giratorio.

INSTALACIÓN



¡ATENCIÓN!

- Para una correcta regulación de la temperatura ambiente, se aconseja instalar el cronotermostato lejos de fuentes de calor, corrientes de aire o de paredes particularmente frías (puentes térmicos). En caso de utilizarse una sonda remota, la nota anterior no se aplica al cronotermostato sino a la sonda.
- Para las conexiones de la sonda, utilice cables con una sección mínima de 1,5 mm² y un largo máximo de 15 metros. No pase los cables de la sonda por las rejillas de la red.
- Si la carga manejada por el relé del cronotermostato funciona con tensión de red, es necesario que la conexión se realice mediante un interruptor omnipolar conforme con las normas vigentes y que la distancia de apertura de los contactos sea de por lo menos 3 mm en cada polo.
- La instalación y la conexión eléctrica deben ser realizadas por personal cualificado y en conformidad con las leyes vigentes.
- Antes de efectuar cualquier conexión asegúrese que la red eléctrica esté desconectada.

ESQUEMAS DE CONEXIÓN

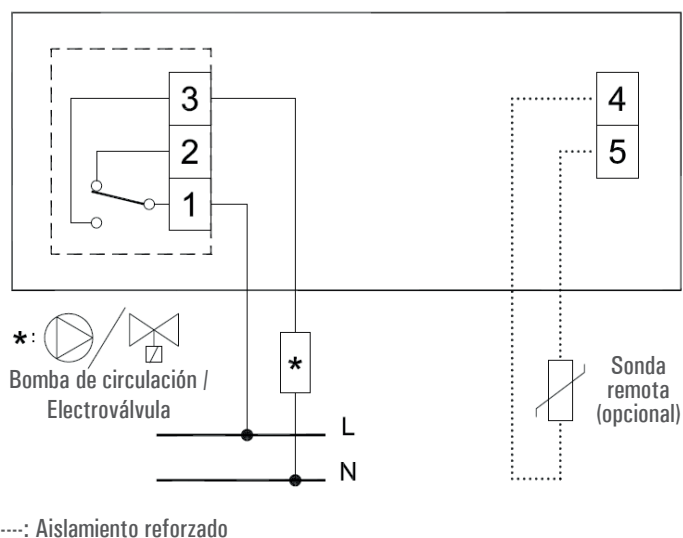
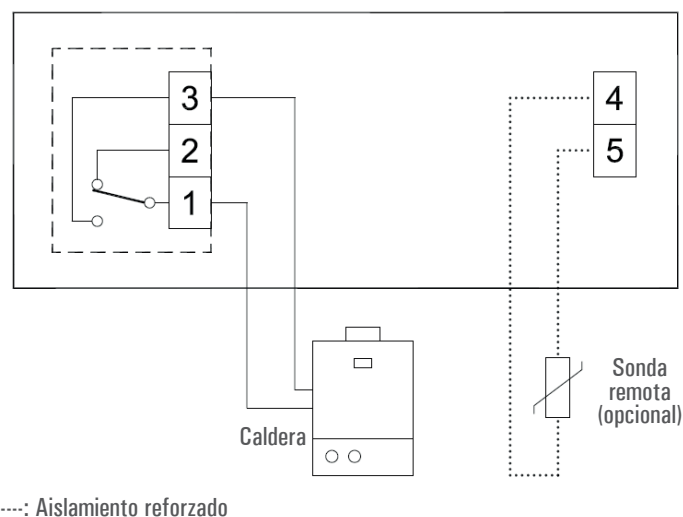
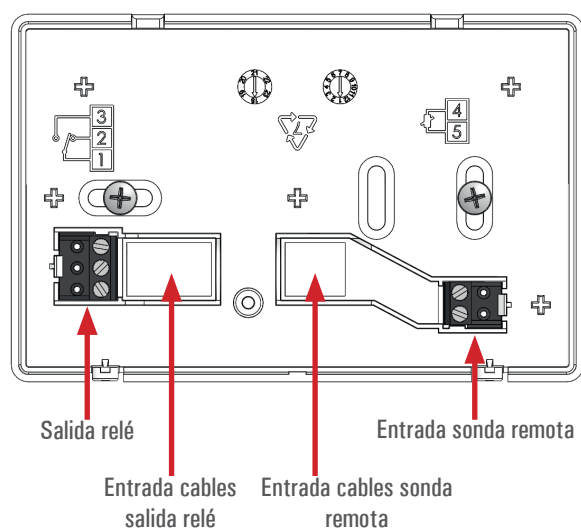

CONTROL ESTUFA DE PELLETS

El cronotermostato puede ser configurado para regular la temperatura ambiente encendiendo y apagando una estufa de pellets. La salida del relé tendrá que ser conectada a la entrada de encendido/apagado de la estufa de pellets. Con el fin de limitar el número de ciclos de encendido y apagado de la estufa, configure los siguientes parámetros de esta forma:

- HYS: Histéresis regulación temperatura ambiente a 1,0°C
- tMin: tiempo mínimo encendido relé a 30 minutos

INSERTADO / SUSTITUCIÓN DE LAS BATERÍAS

Para insertar o sustituir las baterías, siga estas indicaciones:

1. Abrir el compartimento de las pilas deslizando la tapa frontal hacia la izquierda.
2. Extraer las pilas, haciendo palanca si fuera necesario con una herramienta pequeña.
3. Colocar las pilas nuevas, prestando atención a los polos. Las pilas deben ser alcalinas de 1.5V tipo AA.
4. Controlar la exactitud de la hora y, si necesario, volver a ajustarla.

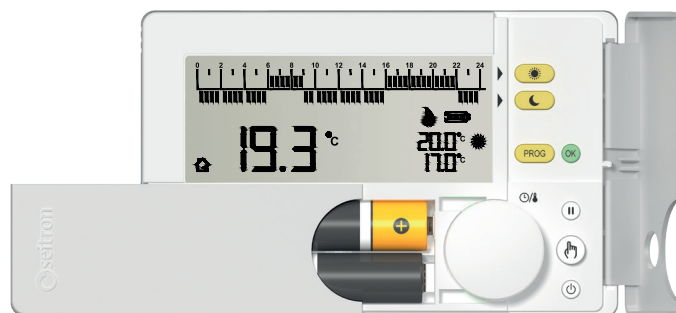

¡ATENCIÓN!

- En caso de sustitución, deposite las baterías usadas en los específicos contenedores de reciclaje.
- Recuerde sustituir las baterías en un tiempo máximo de 5 minutos para que la hora ajustada no se borre; le recordamos que el horario se detiene al extraer las baterías, por tanto podría ser necesario volver a actualizarlo.

NIVEL DE CARGA DE LAS BATERÍAS

La pantalla muestra constantemente el nivel de carga de las baterías mediante el símbolo "  ".

La carga ha alcanzado el nivel máximo si los tres indicadores de nivel están encendidos.

De lo contrario, si las baterías se han agotado y es necesario sustituirlas, en la pantalla aparece el símbolo "  " (con un solo indicador de nivel encendido).



¡ATENCIÓN!

- Si en la pantalla parpadea la palabra "bAtt" y aparece el símbolo "  " (completamente vacío), significa que las baterías no tienen carga suficiente para que el cronotermostato funcione y la salida permanecerá siempre apagada. En este caso, el freetime evo no regula la temperatura y no es posible visualizar en la pantalla el programa horario, la hora y la temperatura ambiente detectada.

FUNCIÓN DE LAS TECLAS Y DEL BOTÓN GIRATORIO

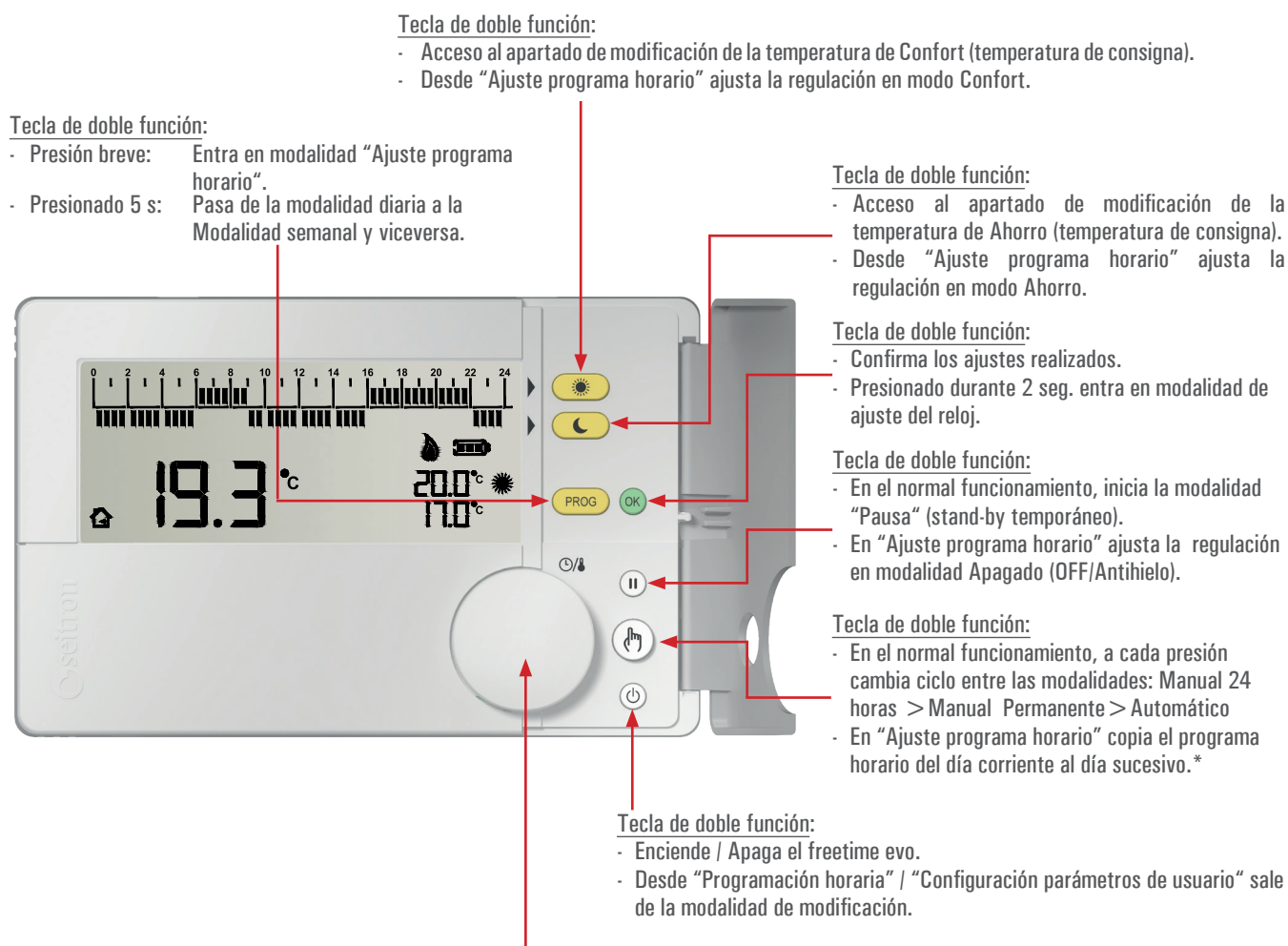

Botón giratorio multifunción:

- Durante el normal funcionamiento:
 - Presionando el botón giratorio se visualiza la hora o la temperatura ambiente detectada.
 - Si la retroiluminación está apagada, girando el botón giratorio la retroiluminación se activa.
- Desde "Ajuste temperatura de Confort / Ahorro" (tras presionar el botón "☀️" o el botón "🌙") girando el botón giratorio se ajusta la temperatura del modo seleccionado.
- Desde "Ajuste Programa horario", girando el botón giratorio hacia la derecha/izquierda, se desplaza el cursor horario a lo largo de las 24 horas.
- Presionando el botón giratorio durante 10 segundos se accede a la modalidad "Configuración parámetros de usuario" y a continuación:
 - Girando el botón giratorio la pantalla muestra todos los parámetros del freetime evo.
 - Una vez seleccionado un "Parámetro Usuario", presionando el botón giratorio es posible modificar el parámetro seleccionado.
 - Girando el botón giratorio se ajusta el valor/dato deseado.
 - Presionando nuevamente el botón giratorio se confirma el ajuste realizado.
- Desde los modos "Manual 24 horas" / "Manual Permanente", girando el botón giratorio se ajusta la temperatura de regulación "manual" (temperatura de consigna) deseada.

* Válido sólo si el cronotermostato ha sido configurado en "programación semanal".

AJUSTE PROGRAMACIÓN DIARIA - SEMANAL

El cronotermostato sale de fábrica configurado en programación diaria.

Para ajustar la modalidad de programación diaria o semanal del cronotermostato realizar las siguientes operaciones:

1. El display del cronotermostato debe visualizar la pantalla de normal funcionamiento:

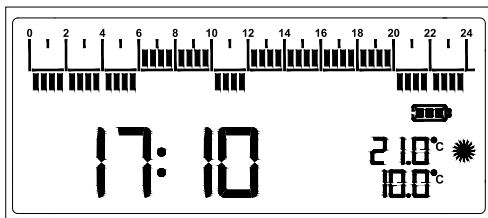

¡ATENCIÓN!

El acceso al ajuste de la modalidad de programación **NO** está permitido en las siguientes modalidades de funcionamiento: Apagado, Pausa, Vacaciones, Manual 24 h, Manual permanente.

2. Abrir la tapa de acceso a los botones.
3. Tener presionado por al menos 5 segundos el botón "  "; el cronotermostato, según la modalidad de programación inicial, pasa de la modalidad diaria a la modalidad semanal o viceversa.

Si el cronotermostato se ajusta en la modalidad de programación semanal, el display visualiza el número del día de la semana, ubicado entre la franja de segmentos y las indicaciones de la hora/temperatura ambiente.

Cronotermostato configurado en programación semanal

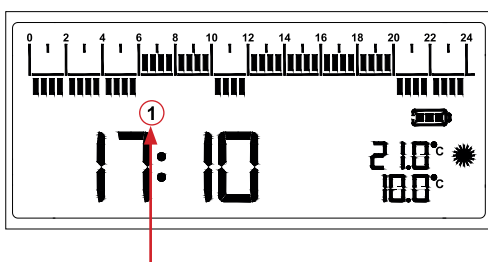

Número del día de la semana

Cronotermostato configurado en programación diaria

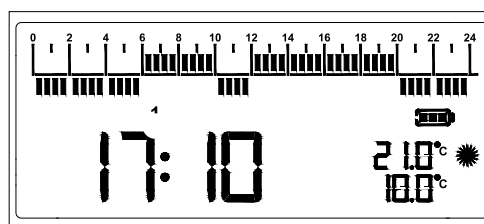





¡ATENCIÓN!

La primera vez que se configura el cronotermostato en programación semanal, el cronotermostato propondrá regular el reloj y ajustar el día de la semana (véase el capítulo "Regulación hora- día corriente").

REGOLAZIONE ORA - GIORNO CORRENTE

Para ajustar el reloj del cronotermostato, siga los pasos a continuación:

1. Abrir la tapa lateral para localizar los botones principales.
2. Mantener presionado por lo menos 2 segundos el botón "  "; en la pantalla aparece la palabra "Set CLO" y parpadean las cifras de las horas.
3. Ajustar la hora girando el botón giratorio (hacia la derecha= Incremento / hacia la izquierda= Disminución).
4. Confirmar presionando "  " o el botón giratorio; parpadean las cifras de los minutos.
5. Ajustar los minutos girando el botón giratorio (hacia la derecha= Incremento / hacia la izquierda= Disminución).
6. Confirmar presionando "  " o el botón giratorio; lampeggia il giorno della settimana.
7. Ajustar el día de la semana girando el mando giratorio (hacia la derecha= Aumentar /hacia la izquierda= Disminuir); el día de la semana seleccionado parpadea (1 lunes...7 domingo).
8. Confirmar presionado el botón "  " o el mando giratorio.

¡ATENCIÓN!

- El ajuste del día de la semana es posible sólo si el cronotermostato ha sido configurado en "programación semanal".
- Si el cronotermostato ha sido configurado en "programación diaria", se podrán ajustar únicamente la hora y los minutos.

SELECCIÓN MODO CALEFACCIÓN / REFRIGERACIÓN

Véase parámetro "H_C" del apartado "CONFIGURACIÓN PARÁMETROS DE USUARIO".

AJUSTE TEMPERATURA DE CONFORT

Para ajustar la temperatura de Confort, proceda tal y como se indica:

1. Abrir la tapa lateral para localizar los botones principales.
2. Presionar el botón "☀️".
3. Girar el botón giratorio para ajustar la temperatura de regulación (Temperatura de consigna).
4. Confirmar el valor introducido presionando "OK" o el botón giratorio.

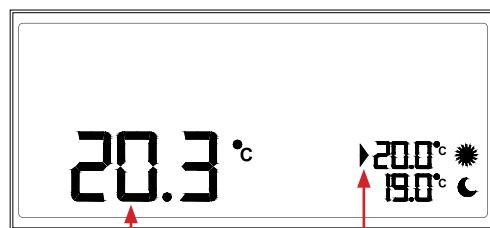

Valor de la temperatura ambiente detectada por el sensor interno / sonda remota.

La flecha, situada al lado del valor de la temperatura de consigna del modo Confort, parpadea para indicar que se está modificando el valor.

AJUSTE TEMPERATURA DE AHORRO

Para ajustar la temperatura de Ahorro, proceda tal y como se indica:

1. Abrir la tapa lateral para localizar los botones principales.
2. Presionar el botón "🌙".
3. Girar el botón giratorio para ajustar la temperatura de regulación (Temperatura de consigna).
4. Confirmar el valor introducido presionando "OK" o el botón giratorio.



¡ATENCIÓN!

Normalmente, para obtener un ahorro de temperatura, el valor de la temperatura de Ahorro debe ser inferior al valor de la temperatura de Confort.

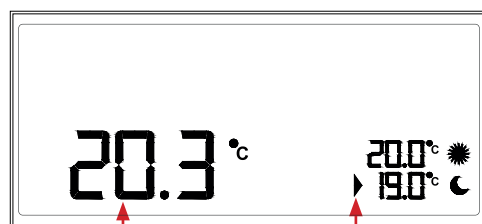

Valor de la temperatura ambiente detectada por el sensor interno / sonda remota.

La flecha, situada al lado del valor de la temperatura de consigna del modo Ahorro, parpadea para indicar que se está modificando el valor.

AJUSTE PROGRAMA HORARIO DIARIO

Durante el normal funcionamiento, las franjas de segmentos superiores e inferiores de la pantalla muestran los modos de regulación del freetime evo, cada uno de los cuales permite personalizar el programa horario según las propias necesidades. La franja superior indica la regulación del modo Confort; la franja inferior indica la regulación del modo Ahorro.

Se detalla seguidamente el programa horario ajustado por defecto:

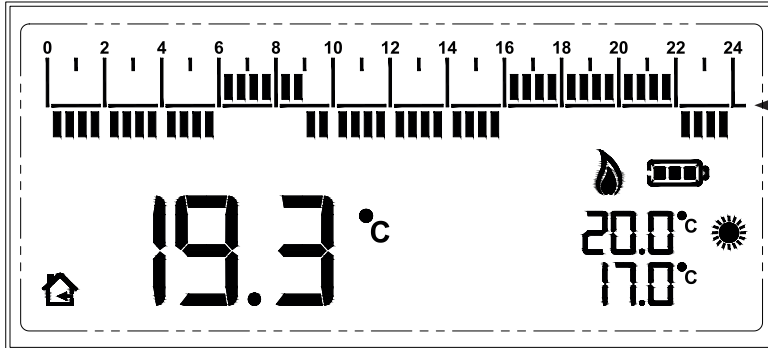

VALORES DE FÁBRICA (POR DEFECTO)	
FRANJA HORARIA	MODO DE REGULACIÓN
00:00 .. 06:00	Ahorro
06:00 .. 09:00	Confort
09:00 .. 16:00	Ahorro
16:00 .. 22:00	Confort
22:00 .. 24:00	Ahorro

CÓMO MODIFICAR EL PROGRAMA HORARIO - DESCRIPCIÓN BREVE

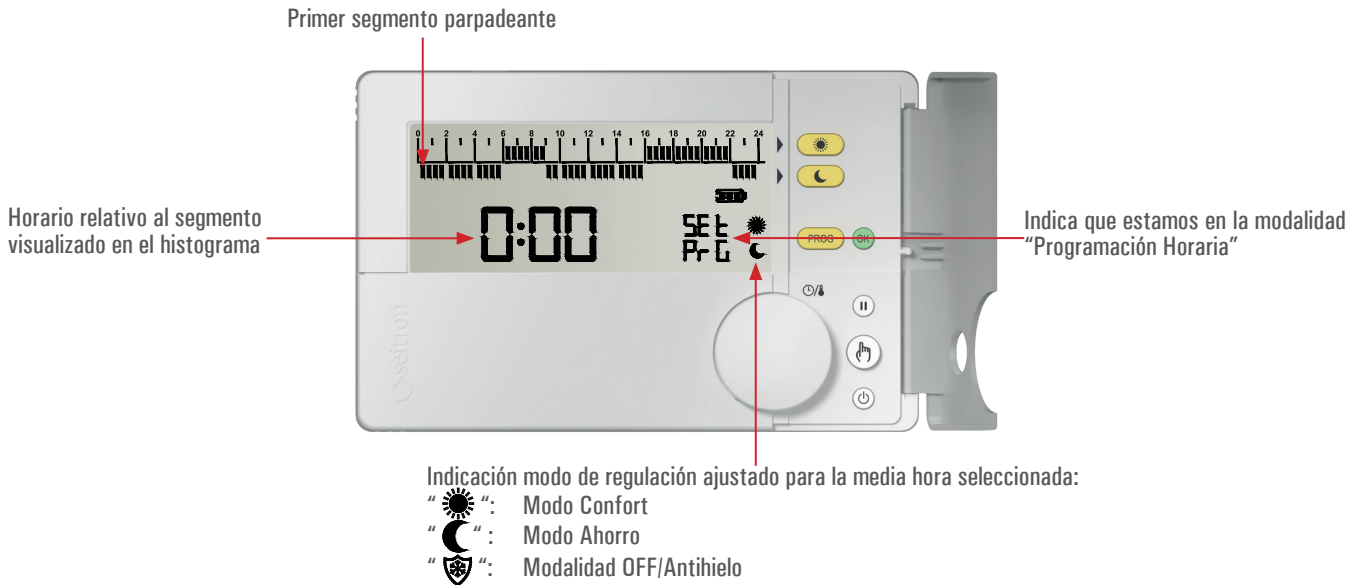

Presionar " **PROG** " para activar la modalidad de modificación del programa horario.

Girar el mando giratorio para seleccionar la hora a partir de la cual se desea modificar el programa horario.

Girar el botón giratorio para seleccionar la hora deseada sin modificar el programa horario predeterminado.

Presionar " **☀️** " para ajustar el modo Confort (en la banda del histograma temporal es visualizado el segmento en la franja superior).

Presionar " **🌙** " para ajustar el modo Ahorro (en la banda del histograma temporal es visualizado el segmento en la franja inferior).

Presionar " **⏸** " para ajustar la modalidad de Apagado (OFF/Antihielo) (en la barra del histograma temporal no se visualiza ningún segmento).

Cada presión del botón " **☀️** " o " **🌙** " o " **⏸** " hace avanzar el cursor horario hacia la media hora siguiente.

Cada segmento que aparece en el histograma temporal representa media hora.

Ajustar la modalidad deseada para las medias horas sucesivas hasta completar el día presionando repetidamente el botón " **☀️** " o " **🌙** " o " **⏸** ".

Para confirmar las modificaciones realizadas, presionar el botón giratorio o esperar 10 segundos sin presionar ningún botón. Para anular las modificaciones realizadas y salir de la modalidad "Programación Horaria", reestableciendo el último programa horario ajustado, presionar el botón " **⏻** ".

AJUSTE PROGRAMA HORARIO SEMANAL

Durante el normal funcionamiento, las franjas de segmentos superiores e inferiores de la pantalla muestran los modos de regulación del freetime evo, cada uno de los cuales permite personalizar el programa horario según las propias necesidades. La franja superior indica la regulación del modo Comfort; la franja inferior indica la regulación del modo Ahorro.

Se detalla seguidamente el programa horario ajustado por defecto:

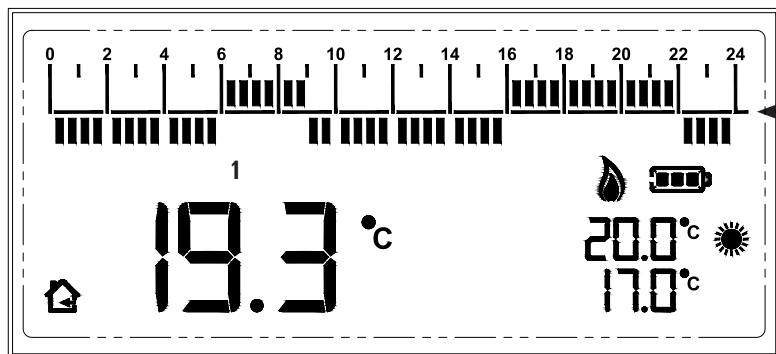

AJUSTE DE FÁBRICA (DEFAULT) PROGRAMACIÓN SEMANAL	
LUNES .. VIERNES	
FRANJA HORARIA	MODALIDAD DE REGULACIÓN
00:00 .. 06:00	Ahorro
06:00 .. 09:00	Comfort
09:00 .. 16:00	Ahorro
16:00 .. 22:00	Comfort
22:00 .. 24:00	Ahorro
SABATO .. DOMENICA	
FRANJA HORARIA	MODALIDAD DE REGULACIÓN
00:00 .. 08:00	Ahorro
08:00 .. 23:00	Comfort
23:00 .. 24:00	Ahorro

CÓMO MODIFICAR EL PROGRAMA HORARIO - DESCRIPCIÓN BREVE

Primer segmento parpadeante

Día de la semana
1 lunes .. 7 domingo.
El número que parpadea indica el día corriente.

Horario relativo al segmento visualizado en el histograma

Indica que estamos en la modalidad "Programación Horaria"

Indicación modo de regulación ajustado para la media hora seleccionada:
 "☀️": Modo Comfort
 "🌙": Modo Ahorro
 "🛡️❄️": Modalidad OFF/Antihielo

Presionar "  " para activar la modalidad de modificación del programa horario.

El display visualiza el número 1 que parpadea (1 = Lunes); si no se desea modificar este día, presionar el botón "  " para pasar al día sucesivo.

Seleccionado el día para ajustar, girar el mando giratorio para seleccionar la hora a partir de la cual se desea modificar el programa horario.

Presionar "  " para ajustar el modo Comfort (en la banda del histograma temporal es visualizado el segmento en la franja superior).

Presionar "  " para ajustar el modo Ahorro (en la banda del histograma temporal es visualizado el segmento en la franja inferior).

Presionar "  " para ajustar la modalidad de Apagado (OFF/Antihielo) (en la barra del histograma temporal NO se visualiza ningún segmento).

Cada presión del botón "  " o "  " o "  " hace avanzar el cursor horario hacia la media hora siguiente.

Cada segmento que aparece en el histograma temporal representa media hora.

Ajustar la modalidad deseada para las medias horas sucesivas hasta completar el día presionando repetidamente el botón "  " o "  " o "  ".

Terminada la programación para el día seleccionado proceder como sigue:

Presionar el botón "  " para copiar el programa del día corriente en el día sucesivo. La presión del botón "  ", hace memorizar

automáticamente el programa del día corriente y pasar a la programación del día sucesivo copiando el programa horario del día precedente.
o bien

Presionando el mando giratorio o el botón "OK" para confirmar el ajustado efectuado. Al contrario, presionar el botón "Power" para restaurar el último programa horario ajustado y salir de la modalidad de "Programación Horaria".

Atención: Presionando el mando giratorio o el botón "OK" se confirma el ajuste del programa horario ajustado para el día seleccionado.

El display visualizará el programa horario del día sucesivo; repetir el procedimiento para los días siguientes.

Ajustado el programa para la semana completa, presionar el mando giratorio, el botón "OK", "Enter" o bien, esperar 40 segundos sin presionar ningún botón para confirmar las modificaciones efectuadas.

Ejemplo de programación Lunes-Viernes y Sábado-Domingo

Si se desea ajustar el mismo programa horario de Lunes a Viernes:

1. Ajustar el programa horario del Lunes, presionar 4 veces el botón "Enter" para copiar el mismo programa en todos los días de la semana hasta el Viernes, salvar el Viernes presionando "OK".
2. Ajustar el Sábado y presionar el botón "Enter" para copiar el mismo programa en el Domingo. Confirmar el Domingo con "OK" o bien "Enter".

EJEMPLO DE PROGRAMACIÓN:

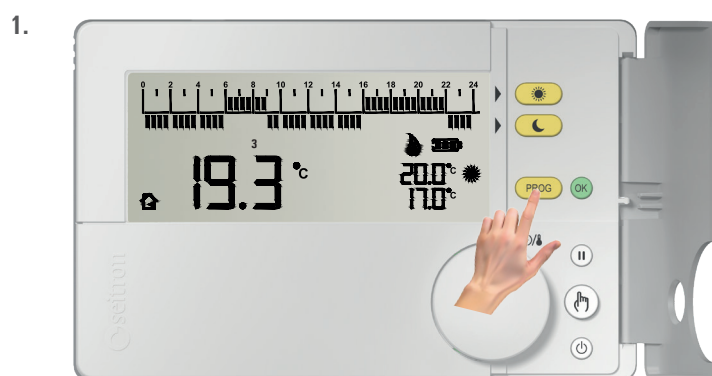

Durante el normal funcionamiento, presionar " **PROG** " para activar la modalidad de modificación del programa horario.

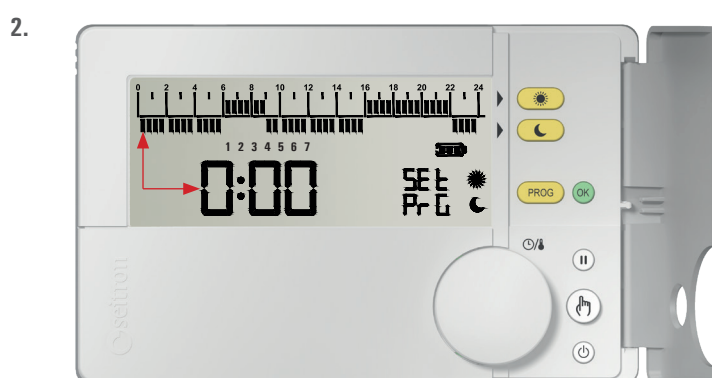

La pantalla muestra la siguiente información:

- "SEt PrG" indica que estamos en la modalidad de modificación del programa horario.
- Parpadea el número 1 correspondiente al lunes.
Válido sólo si el cronotermostato ha sido configurado en "programación semanal".
- La hora 0:00.
- El segmento parpadeante corresponde a la hora 0:00.
- El símbolo "  " indica el modo de regulación ajustado.

El programa horario será ajustado empezando a las 0:00 y desplazándose hacia las 24:00, con intervalos de 30 minutos.



Presionando el mando giratorio o el botón " **OK** " se cambia la selección del día de la semana SIN modificar el programa horario precedentemente ajustado. *Válido sólo si el cronotermostato ha sido configurado en "programación semanal".*

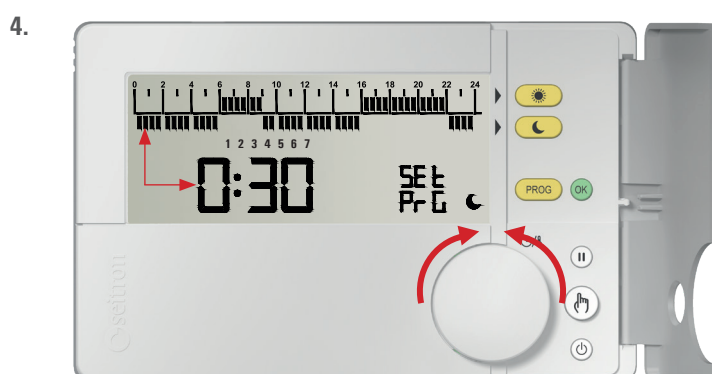





Girando el botón giratorio es posible hacer avanzar el cursor horario, SIN modificar el programa horario ajustado anteriormente.
A la altura de la media hora seleccionada, el segmento correspondiente parpadea.

5. Una vez seleccionada la hora desde la cual se desea modificar la programación horaria (en este caso las 5:00), proceder tal y como se explica:



Presionar "  " para ajustar el modo Confort (en la banda del histograma temporal es visualizado el segmento en la franja superior).

¡ATENCIÓN!

- Para ajustar el modo Ahorro presionar "  ".
- Para ajustar la modalidad "Pausa" (stand-by temporáneo) presionar "  ".
- Cada presión del botón "  " o "  " o "  ", hace avanzar el cursor horario hacia la media hora siguiente.

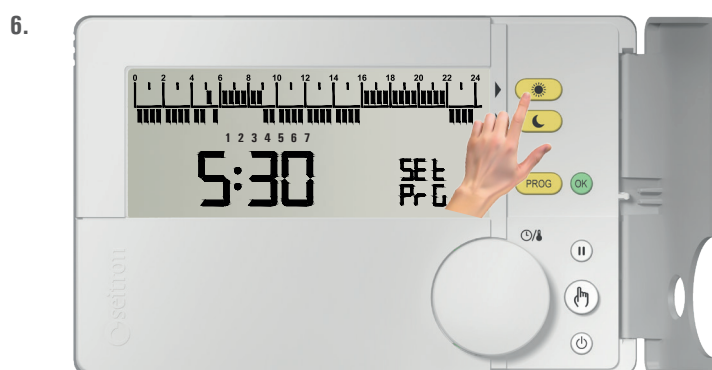

Presionar otra vez el botón "  " para ajustar el modo Confort (en la banda del histograma temporal es visualizado el segmento en la franja superior).

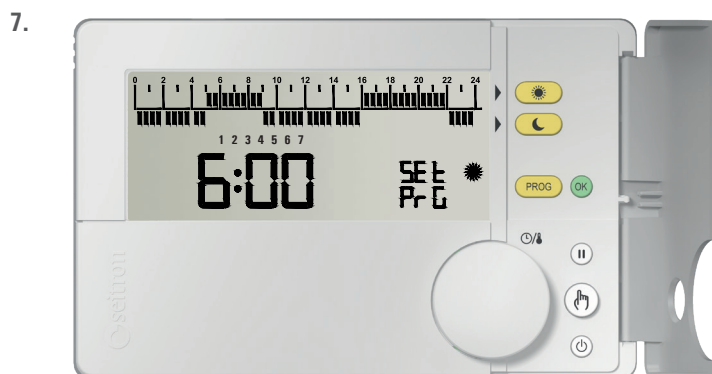



Continuar con la programación replicando los pasos del ejemplo (puntos 4 y 5) hasta completar la franja horaria diaria.

En caso contrario o bien al final de la programación de la totalidad de la franja diaria, pasar a los puntos:

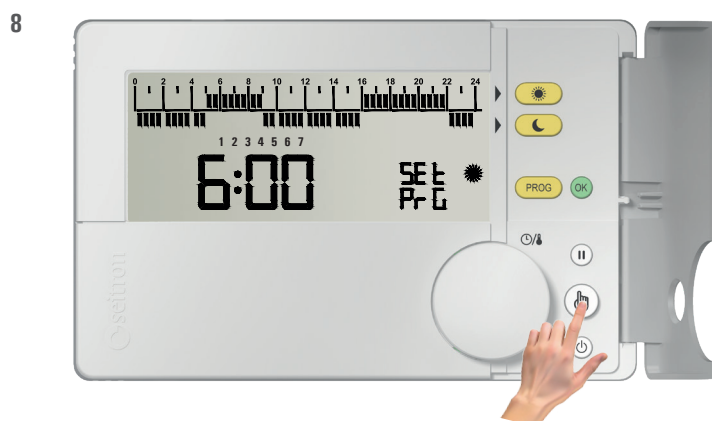
- 9 si el cronotermostato ha sido configurado en "programación diaria".
- 8 si el cronotermostato ha sido configurado en "programación semanal" y se desea ajustar el programa horario ajustado para el día seleccionado.
- 8a si el cronotermostato ha sido configurado en "programación semanal" y se desea ajustar el programa horario manualmente.



Terminada la programación para el día seleccionado, presionar el botón "  " para copiar el programa del día corriente en el día sucesivo.

La presión del botón "  ", hace memorizar automáticamente el programa del día corriente y pasar a la programación del día sucesivo copiando el programa horario del día precedente.

La única excepción es el día 7 de la semana (domingo) que la presión del botón "  " hace salir de la programación memorizando los ajustes efectuados.

Válido sólo si el cronotermostato ha sido configurado en "programación semanal".

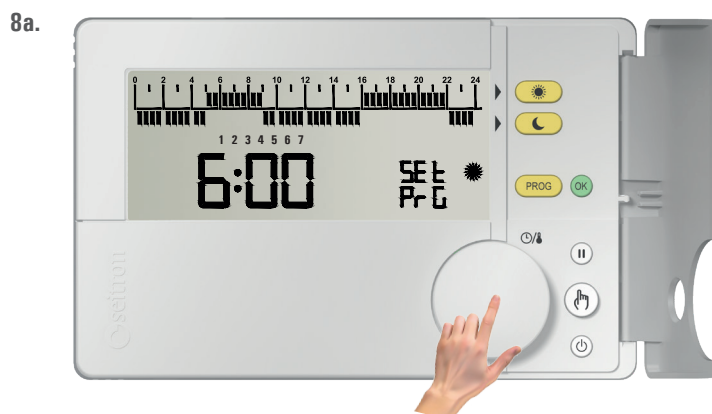

Para memorizar el programa horario ajustado y pasar a la programación horaria del día sucesivo, presionar el mando giratorio o bien el botón "OK".

Válido sólo si el corantermostato ha sido configurado en "programación semanal".

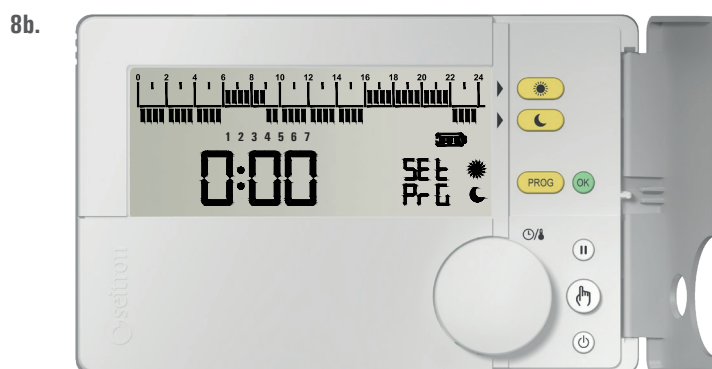

Continuar con la programación como se ha hecho en este ejemplo (puntos 3 y 8), hasta cubrir la semana completa.

Válido sólo si el corantermostato ha sido configurado en "programación semanal".

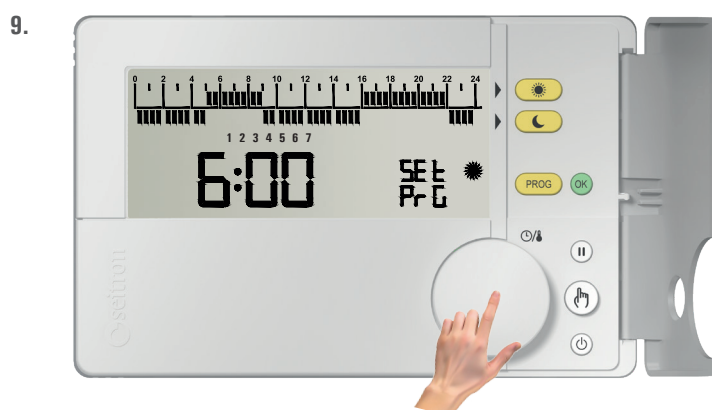

Para guardar el programa horario ajustado y salir de la "Programación Horaria", presionar el botón giratorio o el botón "OK", o esperar 10 segundos sin presionar ningún botón.

Para anular las modificaciones realizadas y salir de la Programación Horaria, reestableciendo el último programa horario ajustado, presionar el botón "Power".

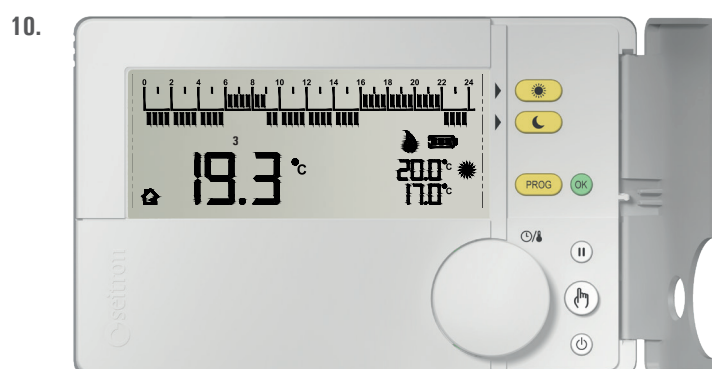

⚠ ¡ATENCIÓN!

- Si desea restablecer los valores de fábrica de la programación horaria, véase el parámetro de usuario PAR 9.0 "dFLt" (Restablecer valores de fábrica); en este caso todos los parámetros de usuario serán devueltos a sus valores de fábrica.
- NO es posible ajustar el programa horario cuando están activos los siguientes modos de funcionamiento: Apagado, Pausado, Vacaciones, Manual 24h, Manual permanente.
- En ajuste del programa horario, presionando el mando giratorio, el botón "OK" o bien esperando 40 segundos sin presionar ningún botón, se memorizan todas las modificaciones realizadas.

MODO DE FUNCIONAMIENTO MANUAL

Presionando el botón "👉", es posible forzar el freetime evo para que regule la temperatura ambiente independientemente de la programación horaria. Una vez activado el modo Manual, la temperatura de regulación (Temperatura de consigna) puede modificarse en cualquier momento girando el botón giratorio. Es independiente de las temperaturas de consigna de los modos Confort y Ahorro de la programación horaria. Presionando repetidamente el botón "👉", se alterna desde el modo de funcionamiento Automático (normal funcionamiento) al modo Manual 24 horas, desde Manual 24 horas a Manual Permanente y desde Manual Permanente se vuelve a Automático. Durante el modo Manual, la pantalla no muestra el programa horario sino únicamente la temperatura ambiente, el estado del relé (eventual encendido de los símbolos "🔥" o "❄️"), el símbolo "👉^{24h}" (manual 24h) o "👉" (manual permanente) y la temperatura de consigna del modo Manual.

1.

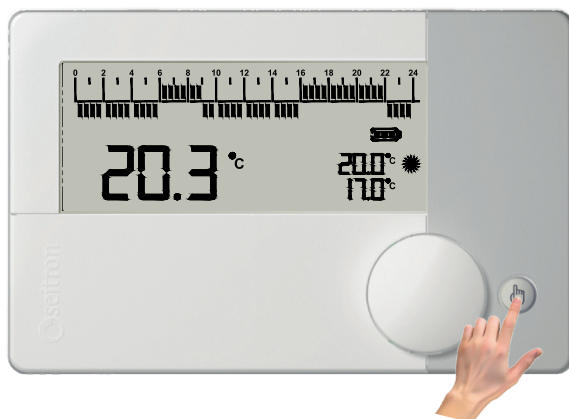

Presionando por primera vez el botón "👉" se activa el modo Manual 24 horas.

2.



En la pantalla aparece el símbolo "👉^{24h}" (manual 24h); el freetime evo permanece en modo manual hasta las 23:59 del día corriente, tras las cuales vuelve al modo Automático.

Nota: si el modo Manual 24h está activo y se inicia la función Vacaciones, al terminarse la función Vacaciones, si se han superado las 23:59, el cronotermostato vuelve al modo de funcionamiento Automático y sigue el programa horario ajustado.

Presionando por segunda vez el botón "👉" se fuerza el funcionamiento a Manual Permanente.

3.

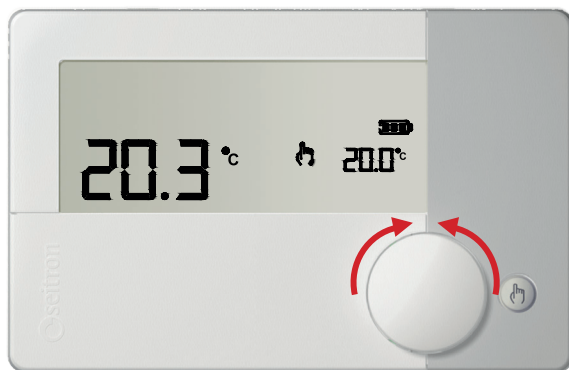

En la pantalla aparece el símbolo "👉" (Manual Permanente); el freetime evo regulará la temperatura en modo Manual hasta que no se vuelva a presionar el botón "👉".

Durante el modo Manual("👉^{24h}" o "👉") girando el botón giratorio es posible ajustar la temperatura de consigna "manual" deseada, en un rango de 5.0 .. 40°C.

4.



Presionando una vez más el botón "👉" el freetime evo vuelve al modo Automático (normal funcionamiento según el programa horario ajustado).

MODOS DE FUNCIONAMIENTO PAUSADO / VACACIONES

Presionando el botón "⏸", el freetime evo detiene la regulación de la temperatura ambiente iniciando el modo "Pausado" o el modo "Vacaciones", en función del tiempo ajustado girando el botón giratorio:

Pausado: tiempo inferior a 96 horas

Vacaciones: tiempo superior a 4 días (96 horas)

Por medio de esta función se activa (presionando el botón giratorio) una cuenta atrás, tras la cual el freetime evo vuelve a ejecutar el modo de funcionamiento activado anteriormente.

1.

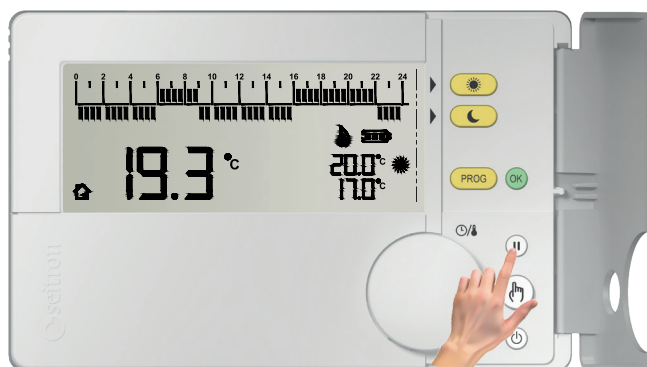

2.

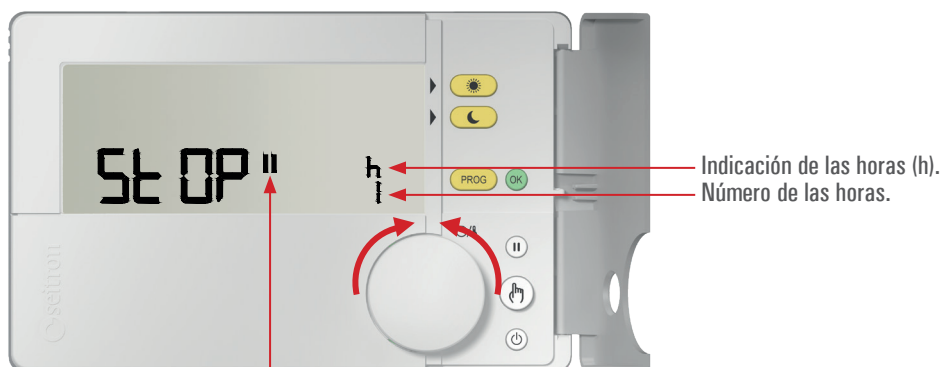

Indicación modo Pausado

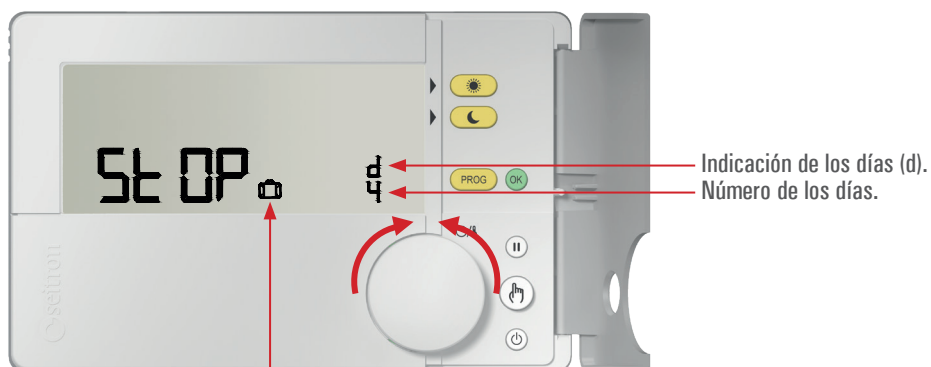

Indicación modo Vacaciones.

NOTA:

- Girar el botón giratorio para ajustar las horas del modo Pausado (h) o los días del modo Vacaciones(d):
 - De 1 a 95 horas, la pantalla muestra el símbolo "⏸" para indicar el modo "Pausado".
 - De 4 a 99 días, la pantalla muestra el símbolo "🛖" para indicar el modo "Vacaciones".
- Los símbolos parpadean para señalar que la cuenta atrás no se ha confirmado todavía.

3.



Para iniciar el modo "Pausado" o el modo "Vacaciones", presionar el botón giratorio o el botón "OK" o esperar 10 segundos.

Los símbolos "||" o "🔋" permanecen encendidos fijamente y el freetime evo empieza la cuenta atrás.

4.



Para salir del modo "Pausado" o del modo "Vacaciones", presionar en cualquier momento el botón "🔋" o el botón "||".

5.

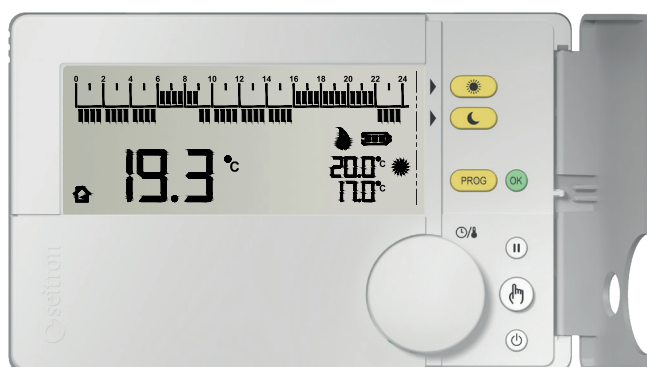

Al finalizar la cuenta atrás, el freetime evo sale del modo "Pausado" o del modo "Vacaciones" y vuelve a ejecutar el modo de funcionamiento precedente.

CONFIGURACIÓN PARÁMETROS DE USUARIO

Desde el menú "Parámetros de usuario" es posible configurar todas las funcionalidades del freetime evo. Más abajo se detallan los pasos para visualizar y/o modificar los parámetros de usuario.



Desde la pantalla de inicio, mantener presionado el botón giratorio durante más de 10 segundos.

Acrónimo del parametro

El icono indica que estamos modificando los parámetros de usuario.

Indicación del número del parámetro seleccionado.

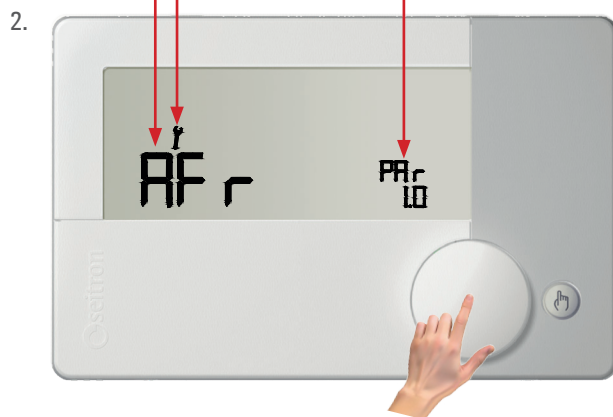

La pantalla muestra el primer parámetro de usuario.



Girando el botón giratorio es posible desplazarse entre los nueve parámetros de usuario disponibles:

AFr	PAR 1.0	Ajuste Antihielo
OFS1PAR	2.0	Ajuste Offset del sensor interno
OFS2PAR	3.0	Ajuste Offset de la sonda remota
rEG	PAR 4.0	Sonda de regulación
HYS	PAR 5.0	Ajuste Diferencial (Histéresis)
H_C	PAR 6.0	Ajuste modo de regulación Calefacción/Refrigeración
tPI	PAR 7.0	Regulación salida PWM
tMIn	PAR 8.0	Tiempo mínimo encendido salida (relé)
DFL	PAR 9.0	Restablecer valores de fábrica (Ajuste por defecto)



Presionar el botón giratorio o el botón “OK” para modificar el parámetro que aparece en la pantalla.

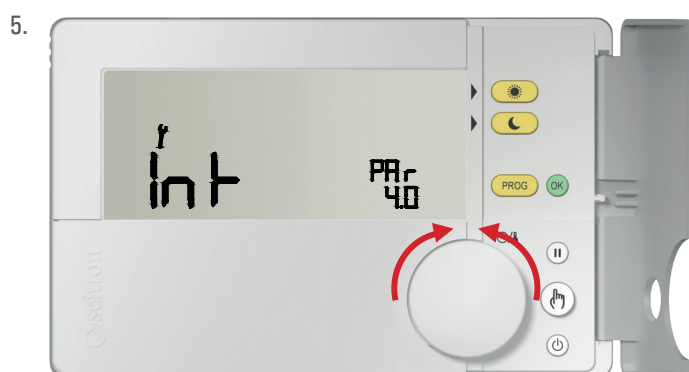

La pantalla muestra el valor ajustado para ese parámetro. Girar el botón giratorio en sentido antihorario para modificar el valor visualizado. Cada modificación se guarda automáticamente.



Presionar el botón giratorio o el botón “OK” para salir. Para seguir configurando los demás parámetros, repetir los pasos empezando por el punto 3.



Para salir de la configuración de los parámetros de usuario, presionar el botón “ ” o esperar 10 segundos sin presionar ningún botón/botón giratorio.

⚠ ¡ATENCIÓN!

- Tras 10 segundos de inactividad sobre los botones y/o sobre el botón giratorio, el cronotermostato sale del menú “Configuración parámetros de usuario” y la pantalla vuelve a mostrar la página de inicio. Cada modificación se guarda automáticamente, incluso si es presionado el botón “ ”.

ESPECIFICACIONES DE LOS PARÁMETROS DE USUARIO

A continuación se explica cada uno de los "Parámetros de usuario".

"AFr PAR 1.0" AJUSTE ANTIHIELO

La función Antihielo permite definir una temperatura mínima que se mantiene cuando el cronotermostato está apagado, con el objetivo de preservar el ambiente y la instalación en caso de que la temperatura esté por debajo del valor establecido. El parámetro es ajustable dentro del rango OFF, 0,5°C .. 25°C. Es posible deshabilitar la función antihielo ajustándola al valor mínimo hasta que aparece la palabra "OFF". El dispositivo sale de fábrica con el antihielo ajustado a +6°C.

¡ATENCIÓN!

La función se activa solo si el dispositivo está en modo "Calefacción".

"OFS1 PAR 2.0" AJUSTE OFFSET DEL SENSOR INTERNO

Este parámetro corrige la temperatura detectada por el sensor interno de $\pm 10^{\circ}\text{C}$, con el fin de suplir eventuales errores de lectura sistemáticos debidos al posicionamiento del cronotermostato en un lugar inadecuado. El dispositivo sale de fábrica con el Offset ajustado a 0.0°C.

"OFS2 PAR 3.0" AJUSTE OFFSET DE LA Sonda REMOTA

Este parámetro corrige la temperatura detectada por la sonda remota de $\pm 10^{\circ}\text{C}$, con el fin de suplir eventuales errores de lectura sistemáticos debidos al posicionamiento de la sonda remota en un lugar inadecuado. El dispositivo sale de fábrica con el Offset ajustado a 0.0°C.

"rEG PAR 4.0" AJUSTE Sonda DE REGULACIÓN

Este parámetro define si la sonda utilizada para regular la temperatura ambiente es el sensor interno al cronotermostato o la sonda remota conectada a los bornes 4 y 5.

"Int": sensor interno

"EHt": sonda remota

"HYSt PAR 5.0" AJUSTE DIFERENCIAL (Histéresis)

Este parámetro define en $^{\circ}\text{C}$ la histéresis aplicada al cronotermostato, dentro del rango 0,0°C .. 5°C. El dispositivo sale de fábrica con el diferencial ajustado a 0,2°C.

¡ATENCIÓN!

Este parámetro debe ser modificado solo por personal cualificado, puesto que un valor inapropiado puede causar anomalías de funcionamiento.

"H_C PAR 6.0" SELECCIÓN MODO CALEFACCIÓN / REFRIGERACIÓN

Este parámetro permite invertir la lógica de funcionamiento del relé según se maneje un dispositivo de calefacción o de refrigeración.

Es posible elegir entre:

"HEAt": Calefacción

"COOL": Refrigeración

El cronotermostato sale de fábrica con el modo "Calefacción" activo.

"tPI PAR 7.0" REGULACIÓN SALIDA PWM

Este parámetro ayuda a elegir si la salida del relé debe manejarse de forma ON/OFF o PWM (Modulación por ancho de pulsos). La regulación ON/OFF (parámetro ajustado en NO) es una regulación con histéresis personalizable mediante el parámetro "HYSt"; la regulación PWM (parámetro ajustado en YES) es una regulación proporcional adaptable a varios ambientes mediante los parámetros "bP" (banda proporcional), "t int" (tiempo integrativo), "PCYC" (tiempo del ciclo PWM), "PMIn" (tiempo mínimo ON del PWM). El dispositivo sale de fábrica con el parámetro ajustado en NO.

Los siguientes parámetros serán visibles solo si el parámetro 'tPI' ha sido ajustado en 'YES'.

"bP PAR 7.1" BANDA PROPORCIONAL PWM

Este parámetro permite la regulación de la banda proporcional en el rango -1.0°C .. +8.0°C.

El dispositivo sale de fábrica con el parámetro ajustado en -2°C.

"t Int PAR 7.2" TIEMPO INTEGRATIVO

Se utiliza para la regulación proporcional en el rango OFF / 5 .. 180 minutos, a intervalos de 5 minutos. Si se ajusta en OFF no se obtiene ninguna función adicional. El dispositivo sale de fábrica con el parámetro ajustado en OFF.

"PCYC PAR 7.3" TIEMPO DEL CICLO PWM

Este parámetro define la duración en minutos de cada ciclo PWM, es decir cada cuantos minutos se repite el impulso con amplitud variable. El parámetro se puede ajustar en el rango 15 .. 60 minutos. El dispositivo sale de fábrica con el parámetro ajustado a 30 minutos.

"PMIn PAR 7.4" TIEMPO MÍNIMO ON DEL PWM

El parámetro define la mínima amplitud del impulso PWM, es decir el tiempo mínimo de encendido de la salida. Si está conectado un actuador electro térmico, este parámetro se ajusta con el tiempo de apertura del actuador, de lo contrario encendidos por tiempos inferiores al tiempo de apertura no generan acciones apreciables en salida. El parámetro es ajustable en el rango 3 .. 15 minutos. El dispositivo sale de fábrica con el parámetro ajustado a 3 minutos.

"tMIn PAR 8.0" TIEMPO MÍNIMO ENCENDIDO SALIDA (relé)

El siguiente parámetro será visible solo si el parámetro "tPI" ha sido ajustado en "no".

Permite reducir el número de ciclos de encendido y apagado de la salida, función muy útil por si se requiere manejar una estufa de pellets, la cual no debería encenderse y apagarse a intervalos demasiados cortos. Una vez que la salida del relé se ha encendido, dependiendo de la necesidad de calentar

(o refrigerar) el ambiente, ésta no volverá a apagarse hasta que haya transcurrido el "Tiempo mínimo" ajustado. El parámetro se puede ajustar en el rango no/10 .. 90 minutos, a intervalos de 10 minutos. El dispositivo sale de fábrica con el parámetro ajustado en "no" (función deshabilitada).

"dFLt PAR 9.0" RESTABLECER VALORES DE FÁBRICA

Mediante este parámetro es posible restablecer los valores de fábrica de todos los parámetros.





Proceder como sigue:

1. Seleccionar el parámetro "dFLt" y presionar el botón giratorio o el botón "OK"; en la pantalla aparece la palabra "-dF"- parpadeante para indicar que es necesario confirmar la operación.
2. Presionar otra vez el botón giratorio o el botón "OK"; el dispositivo restaura automáticamente los valores ajustados por defecto. De lo contrario, esperar 10 segundos sin presionar ningún botón; en este caso la operación es anulada.
3. La pantalla muestra la palabra "OFF".
4. El cronotermostato está desactivado; para activarlo presionar el botón "Power".

¡ATENCIÓN!

El restablecimiento de los valores de fábrica restaura los valores por defecto de los parámetros de usuario y del programa horario del freetime evo.

GUÍA DE ANOMALÍAS MÁS COMUNES

ANOMALÍA	CAUSA PROBABLE Y SU SOLUCIÓN
La pantalla muestra el icono  y las siguientes palabras: SnIn alternado a Shrt o Open	La temperatura ambiente se regula mediante el sensor interno (el parámetro de usuario "rEG PAR 4.0" se ha ajustado en "Int") pero el sensor interno está averiado. Es necesario enviar el cronotermostato al centro de asistencia técnica.
La pantalla muestra el icono  y las siguientes palabras: SnEh alternado a Shrt o Open	La temperatura ambiente se regula mediante la sonda remota (el parámetro de usuario "rEG PAR 4.0" se ha ajustado en "EHt"), pero la sonda remota no está conectada o está averiada. El freetime evo no regula la temperatura y la salida se ha posicionado en normalmente cerrada. Verifique que las conexiones de la sonda sean correctas o repóngala con una nueva.
La temperatura de la sonda remota no se muestra en la pantalla.	La temperatura ambiente se regula mediante el sensor interno (el parámetro de usuario "rEG PAR 4.0" se ha ajustado en "Int") pero la sonda remota no está conectada.
En la pantalla aparece la palabra "Err".	La temperatura ambiente se regula mediante la sonda remota (el parámetro de usuario "rEG PAR 4.0" se ha ajustado en "EHt") pero el sensor interno está averiado. Es necesario enviar el cronotermostato al centro de asistencia técnica.
En la pantalla parpadean la palabra "bAtt" y el símbolo  .	Las baterías no tienen carga suficiente para que el freetime evo funcione. Sustituir las baterías.
La pantalla muestra el icono  .	El modo de funcionamiento del freetime evo es el modo Refrigeración. Para volver a activar el modo Calefacción, ajustar el parámetro de usuario "H_C" en HEAt (véase apartado "CONFIGURACIÓN PARÁMETROS DE USUARIO").

¡ATENCIÓN!

En caso de anomalías en la sonda de regulación, la única acción posible es la gestión de los parámetros de usuario.

ENERTRES S.L.

Estrada Redondela-Peinador, nº 49
Barrio Millarada - 36815 Vilar de Infesta
Redondela (Pontevedra) -SPAIN
+34 986 288 377 - enertres@enertres.com
WWW.enertres.COM